



P-349/G

**Visznek község belterület védelmét szolgáló záportározó
és kapcsolódó csapadékvíz elvezető hálózat
vízjogi üzemeltetési engedély iránti kérelme**

2019. szeptember

1111 BUDAPEST, BARTÓK B. ÚT 30. FÉLEMELET 1.
TEL.: (06 1) 279-00-13
FAX: (06 1) 279-00-14
E-MAIL: INFO@PONDUS.HU
WWW.PONDUS.HU

Visznek község belterület védelmét szolgáló záportároló
és kapcsolódó csapadékvíz elvezető hálózat
vízjogi üzemeltetési engedély iránti kérelme

Tartalomjegyzék

Előzmények, bevezetés.....	3
1. Általános adatok	4
1.1. Kérelmező adatai, elérhetősége.....	4
1.2. Meghatalmazott adatai, elérhetősége	4
1.3. A kérelem tartalma.....	5
1.4. Az engedélyezéssel közvetlenül érintett felszíni víz vagyonekezelője	5
1.5. A műszaki dokumentáció elkészítésére jogosult nyilatkozata a megbízásáról és a jogosultságáról	5
1.6. Hatósági szolgáltatási díj.....	6
2. Kérelmezett vízelékesítmény és vízimunka adatai	6
2.1. A vízelékesítmény, valamint vízimunka megnevezése.....	6
2.2. Az érintett terület helye.....	7
2.3. Műszaki leírás	9
2.3.1. A vízimunka, illetőleg a vízelékesítmény megnevezése, helye, célja és indokolása	9
2.3.2. Csapadékvíz mennyiségek	10
2.3.3. Tározó vízmérleg.....	10
2.3.4. A kialakított művek és műtárgyak rövid leírása és jellemző adatai.....	12
3. A létesítmény műszaki átadás-átvételének igazolása.....	14
4. Üzemeltetés.....	15

Függelékek

1.sz. függelék	Meghatalmazás
2.sz. függelék	Tervezői jogosultság
3.sz. függelék	A Borsod-Abaúj-Zemplén Megyei Katasztrófavédelmi Igazgatóság 35500/4895-12/2018.ált. számú határozata (vízjogi létesítési engedély)
4.sz. függelék	A hatósági szolgáltatási díj befizetésének bizonylata
5.sz. függelék	Kivitelezői nyilatkozat az elvégzett munkákról
6.sz. függelék	Műszaki átadás-átvételi dokumentum

Tervjegyzék

R-1	Átnézeti helyszínrajz (megvalósult állapot)	M=1:4000
R-2	Részletes helyszínrajz (megvalósult állapot)	M=1:500
R-3	Tározó keresztmetszelvények (megvalósult állapot)	M=1:50/500
R-4/1	Tározó hossz-szelvények I. (megvalósult állapot)	M=1:50/500
R-4/2	Tározó hossz-szelvények II. (megvalósult állapot)	M=1:50/500
R-5/1	Árok hossz-szelvények I. (megvalósult állapot)	M=1:50/500
R-5/2	Árok hossz-szelvények II. (megvalósult állapot)	M=1:50/500
R-5/3	Árok hossz-szelvények III. (megvalósult állapot)	M=1:50/500
R-6	Vízépítési részletrajzok (megvalósult állapot)	M=1:25

Tervezői nyilatkozat

Alulírott **Dr. Bata Gábor**, mint a **Pondus Környezetvédelmi és Mérnöki Kft.** (1111 Budapest, Bartók B. út 30. félemelet 1.) képviselőjére jogosult személy nyilatkozom, hogy a

„*Visznek község belterület védelmét szolgáló záportározó és kapcsolódó csapadékvíz elvezető hálózat vízjogi üzemeltetési engedély iránti kérelme*”

című, P-349/G számú tervdokumentációt a kivitelezést végző Dinett Kft. (1062 Budapest, Lendvay utca 15.) megbízásából állítottuk össze.

A tárgyi vízimunka kivitelezését a Dinett Kft. Visznek Község Önkormányzata (3293 Visznek, Szabadság út 63.) megbízásából végezte el. A Dinett Kft. kivitelei munkájára vonatkozó megbízását Visznek Község Önkormányzatával kötött szerződés csatolásával, a tárgyi tervezési munkára szóló megbízást pedig a Dinett Kft. meghatalmazásának csatolásával (**1.sz. függelék**) igazoljuk.

A tervdokumentáció elkészítésében közreműködő tervezők a Magyar Mérnöki Kamara tagjai, akik megfelelő tervezői gyakorlattal és jogosultsággal rendelkeznek. A tevékenység végzésére vonatkozó engedélyeket a **2.sz. függelékben** csatoljuk.

Jelen tervdokumentáció készítőjeként társaságunk felelősséget vállal azért, hogy a dokumentáció elkészítése során felhasznált adatok megegyeznek a valósággal, a tervdokumentációban alkalmazott műszaki megoldások megfelelnek az országos és ágazati szabványok, műszaki irányelvek, továbbá a vonatkozó munkavédelmi, biztonságtechnikai, egészségvédelmi és környezetvédelmi követelményeknek.

A tervben az 1993. évi XCIII. Tv (A munkavédelemről) 18. § (1) bekezdésében foglaltak betartásra kerültek.

Kelt: Budapest, 2019. szeptember 30.

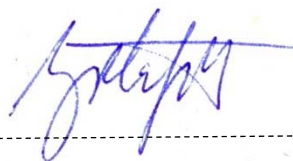

Dr. Bata Gábor
ügyvezető
vezető tervező
MMK: 13-10593



Előzmények, bevezetés

A Heves megyei Visznek község belterületén az utóbbi években, évtizedekben tapasztalt intenzív csapadékos időjárás következtében több alkalommal is helyi vízkár veszélyeztetettség következett be, ezért Visznek Község Önkormányzata a község belterületének védelmét szolgáló csapadékvíz elvezető hálózat rekonstrukcióját és fejlesztését határozta el.

A Széchenyi 2020 program keretében, a „*Települési környezetvédelmi infrastruktúra-fejlesztés Viszneken*” című TOP-2.1.3-15-HE1-2016-00006 azonosítószámú pályázaton az Önkormányzat támogatást nyert a tervezett fejlesztés megvalósítására.

A fejlesztési beruházás a rendezetlenül levonuló és belterületi károkat okozó csapadékvíz mederbe terelését, illetve a belső területek csapadékvíz elvezetésének fejlesztését célozta meg.

A tervezett fejlesztés – azaz a záportározó kialakításának és az érintett csapadékvíz elvezető szakaszok rekonstrukciójának – egyesített engedélyezési és kiviteli terve elkészítésével Visznek Község Önkormányzata (3293 Visznek, Szabadság út 63.) Társaságunkat, a Pondus Kft-t (1111 Budapest, Bartók Béla út 30.) bízta meg. Az általunk összeállított tervdokumentációt a Borsod-Abaúj-Zemplén Megyei Katasztrófavédelmi Igazgatóság a 35500/4895-12/2018.ált. számú határozatával elfogadta és vízjogi létesítési engedélyt adott a tervezett fejlesztésre. A vízikönyvi szám: Gyöngyös-patak-Tarna/397. **(3.sz. függelék)**

A létesítési engedély birtokában Visznek Község Önkormányzata a lefolytatott közbeszerzési eljárás nyertesét, a Dinett Kft-t (1062 Budapest, Lendvay utca 15.) bízta meg a kivitelezési munkák elvégzésével. A Dinett Kft. a tárgyi vízimunkákat 2018. december és 2019. május időszakban terv szerint elvégezte.

A fejlesztés keretében megtörtént a község középső részén lévő egykori anyagnyerő gödrök keleti részének záportározóvá alakítása, és a törendszerbe közvetlen bevezetésű három csapadékvíz elvezető árok torkolati részének mederrendezése, valamint hordalékfogóval történő ellátása, illetve új csapadékvíz elvezető árok kialakítása. A kialakított záportározó a település mintegy 1/3-ára lehulló csapadékvíz részbeni összegyűjtését és tárolását, majd a területen nem hasznosuló víztömeg szabályozott elvezetését teszi lehetővé.

A kivitelezési munka befejezését követően a Dinett Kft. a Pondus Kft-t bízta meg a tárgyi vízjogi üzemeltetési engedély iránti kérelem összeállításával **(1.sz. függelék)**.

Jelen eljárás keretében, a vízjogi engedélyezési eljáráshoz szükséges dokumentáció tartalmáról szóló 41/2017. (XII.29.) BM rendeletben előírt tartalmi követelmények szerint összeállított tervdokumentáció alapján vízjogi üzemeltetési engedélyt kérünk Visznek község belterület védelmének szolgálata érdekében kiépített víziműtárgyakra (a záportározóra és a kapcsolódó csapadékvíz elvezető hálózatra), valamint az elvégzett vízimunkákra (javításokra, helyreállításokra).

1. Általános adatok

1.1. *Kérelmező adatai, elérhetősége*

Megnevezése: Visznek Községi Önkormányzat
Címe: 3293 Visznek, Szabadság út 63.
Polgármester: Fodor János
Telefon: (06-37) 529-002
E-mail: polgarmestervisznek@gmail.com; onkormanyzat@visznek.hu
Web: https://visznek.hu
Adószám: 15378929-2-10
Cégjegyzékszám 00 15 378929
Creditreform Crefo-szám 9310180120
Jogviszony: engedélyes, üzemeltető

1.2. *Meghatalmazott adatai, elérhetősége*

Meghatalmazott Kivitelező adatai

Neve: Dinett Kft.

Székhelye: 1062 Budapest, Lendvay utca 15. al. 1.

Levelezési cím: 3531 Miskolc, Hold u. 2.

Elérhetőség: tel.: +36-20-484-6504

honlap: https://dinett-kft.webnode.hu

e-mail: info@dinett.hu

Adószám: 13282747-2-42

Cégjegyzékszám: 01-09-305062

Kapcsolat: Szabó Csaba, mobil: +3630/279-7393; e-mail: szabo.cs80@gmail.com

A kiviteli tevékenység végzésére vonatkozó megbízást az **1.sz. függelék**ben csatoljuk.

Meghatalmazott Tervező adatai

Neve: Pondus Környezetvédelmi és Mérnöki Kft.

Székhelye: 1111 Budapest, Bartók B. út 30. félemelet 1.

Elérhetőség: tel.: 061-279-00-13, 0620-369-31-21; fax: 061-279-00-14

honlap: www.pondus.hu

e-mail: info@pondus.hu

Ügyvezető: Dr. Bata Gábor

Adószám: 14712096243

Cégjegyzékszám: 01 09 933027

Creditreform Crefo-szám: 9316771586

Tervezők, szakértők:

Dr. Bata Gábor – Mérnöki Kamarai nyilvántartási szám: 13-10593

A tevékenység végzésére vonatkozó engedélyeket a **2.sz. függelékben** csatoljuk.

A tervezési munkára szóló megbízást az **1.sz. függelékben** csatoltuk.

1.3. A kérelem tartalma

A vízjogi üzemeltetési engedély iránti kérelem Visznek község belterületén kiépített víziműtárgyakra és elvégzett vízimunkákra (javításokra, helyreállításokra) vonatkozik, az alábbiak szerint:

- a község középső részén kialakított záportározóra és vízszint-szabályozására,
- a kapcsolódó csapadékvíz elvezető hálózat elvégzett rekonstrukciójára, amely az alábbi helyszíneken valósult meg:
 - a Rózsa Ferenc utcai csapadékvíz elvezető árok 54 m-es szakaszán (hordalékfogó kiépítésével),
 - a Rózsa Ferenc utcai csapadékvíz árok vizét fogadó és a tározóba vezető, a 794 hrsz-ú ingatlanon kiépült árok 210 m-es szakaszán,
 - a Tópart utcai árok 110 m-es szakaszán (hordalékfogó kiépítésével),
 - a Szabadság utca felől ÉK-i irányból érkező árok 72 m-es szakaszán (hordalékfogó kiépítésével),
 - a Szabadság utca felől D-ről érkező árok 62 m-es szakaszán (hordalékfogó kiépítésével).

A Visznek község területén lévő záportározó kialakítására és az érintett csapadékvíz elvezető szakaszok helyreállítására a Borsod-Abaúj-Zemplén Megyei Katasztrófavédelmi Igazgatóság a 35500/4895-12/2018.ált. számú határozatával adott vízjogi létesítési engedélyt (**3.sz. függelék**). A vízikönyvi szám: Gyöngyös-patak-Tarna/397.

1.4. Az engedélyezéssel közvetlenül érintett felszíni víz vagyongazdálkodója

Az engedélyezéssel érintett felszíni víz – mint a csapadékvizek befogadója – a Gyöngyös-patak. A Gyöngyös-patak az állam kizárólagos tulajdonában van, vagyongazdálkodója az Észak-magyarországi Vízügyi Igazgatóság (3530 Miskolc, Vörösmarty Mihály u. 77.).

1.5. A műszaki dokumentáció elkészítésére jogosult nyilatkozata a megbízásáról és a jogosultságáról

A műszaki dokumentáció elkészítésére jogosult nyilatkozatát a megbízásáról és a jogosultságáról jelen dokumentum elején, a tartalomjegyzéket követően csatoltuk.

1.6. Hatósági szolgáltatási díj

Az igazgatási szolgáltatási díj mértéke a vízügyi és a vízvédelmi hatósági eljárások igazgatási szolgáltatási díjairól szóló 13/2015. (III. 31.) BM rendelet 1. mellékletének 6. pontja alapján („A vízjogi létesítési engedélyre megállapított díjtételek 80%-a”) került meghatározásra.

A létesítési engedély kérelem igazgatási szolgáltatási díja a 13/2015. (III. 31.) BM rendelet 1. melléklete 2.6. pontja [2.6. *Vízellátást (kivéve a 2.2. pont), szennyvízelvezetést és csapadékvíz-elvezetést szolgáló vízellátási létesítmények – a beruházás költségéhez igazodva létesítményenként*] b) pontját (50 000 001– 100 000 000 Ft)] alapján került befizetésre. A létesítési engedélyezési eljárás igazgatási szolgáltatási díjának megállapításánál az irányadó beruházás összköltsége bruttó ~71.000.000,- Ft volt.

A vízjogi üzemeltetési engedélyezési eljárás igazgatási szolgáltatási díja (amely a fentiek alapján 112.000,-Ft) befizetésre került. Az igazgatási díj befizetését igazoló dokumentumot **4.sz. függelék**ként csatoltuk.

2. Kérelmezett vízellátási létesítmény és vízimunka adatai

2.1. A vízellátási létesítmény, valamint vízimunka megnevezése

Vízellátási létesítmények

Záportározó, víznyelő akna

A záportározó a Visznek, 796/1 hrsz-ú ingatlanon került kialakításra. A záportározó földmedrű, szabálytalan alakú. A tározóba a környező utcák felől érkező csapadékvíz jut, a többlet vizet a tározó keleti sarkán kiépített 96,80 mBf átbukási szintű, 1000 mm-es, 0,85 m mély bukóaknán keresztül a meglévő, 96,09 mBf folyásfenékszinttel elhelyezett ø40 cm-es beton áteresztő vezeték vezet a meglévő levezető mederbe.

A záportározó jellemzői:

- térfogat: 12113 m³
- vízfelszín: 10682 m²
- üzemvízszint: 96,80 mBf
- fenékszint: 95,50 mBf
- vízmélység: 1,30 m
- rezsűhajlás: 1:5
- magassági biztonság: 0,50 m

Árkok, áttereszek, hordalékfogók

árok helye	szelvény	hossz (m)	fenék-szélesség (m)	ρ	mélység (m)	esés (‰)	jelleg	QM (l/s)	áttereszek [db, Ø, Σhossz]	hordalék-fogó	befogadó
Rózsa F. utca	0+000 – 0+024	24	0,60	2:1	0,70	3-16	betonlap burkolatú	44	1 db, 250 mm, 10 m, beton	1,55x2,0 m	794 hrsz árok
Rózsa F. utca	0+024-0+054	30	0,40	1:1	0,60	5	betonlap burkolatú				
0794 hrsz árok	0+000-0+210	210	0,30	1:1,5	0,40	3	földmedrű	45	1 db 300 mm, 17 m, beton	–	tározó
Tópart utca	0+000-0+110	110	0,30	1:1,5	0,40	3	földmedrű	8	1 db, 300 mm, 12 m, beton	1,55x1,55x1,0 m, vb akna	tározó
Szabadság u ÉK	0+000-0+072	72	0,60	2:1	0,70	1-10	betonlap burkolatú	131	2 db, 300 mm, 6 m és 1,5 m beton	1,8x2,0 m, vb	tározó
Szabadság u D	0+000-0+054	54	0,60	2:1	0,70	4	betonlap burkolatú	56	1 db 300 mm, 2 m, beton	1,8x2,0 m, vb.	tározó

Vízimunkák

- a záportározó medrében kiüledett és felhalmozódott hordalék eltávolítása, a rézsű- és partvonal felújítása, a víz befogására és a fölös víz továbbítására alkalmas vízbevezetések és műtárgyak rekonstrukciója,
- a rekonstrukcióval érintett árokszakaszok meglévő áttereseinek tisztítása, javítása,
- a rekonstrukcióval érintett árokszakaszok padkarendezése,
- a Szabadság utca ÉK-i és D-i árkok torkolata körül a tározómederben, a rézsűn, betonba rakott terméskő burkolatok kialakítása,
- a 794 hrsz-ú ingatlan É-i oldalán kialakított árok Rózsa Ferenc utcai bevezetésnél 5 m hosszán és a Tópart utca 0+011 szelvényéhez csatlakozó árokszakasznál vízépítési kőszórás kialakítása,
- vízmérce elhelyezése.

2.2. Az érintett terület helye

A megvalósított vízeléptémenyek és az elvégzett vízimunkák helyszíne: Visznek község belterülete. A záportározó központi EOY koordinátái: X: 255 620, Y: 723 913

Az érintett viszneki ingatlanokat az **1. táblázat**ban foglaltuk össze.

hrszt	meglévő árok torkolat-rekonstrukció	átteresz tisztítása	új átteresz kialakítása	új földmedrű árok kialakítása	új burkolt árokszakasz kialakítása	záportározó kialakítása meder-rekonstrukció	feltöltés, rézsűképzés
187	X						
418/2				X	X		
790/2	X	X					

hrsz	művelési ág	tulajdonos	vagyonkezelő	területhasználat
187	közterület	Magyar Állam	Magyar Közút Zrt.	Szabadság út D-i szakasza
418/2	mocsár	Önkormányzat	–	mocsár
790/2	országos közút	Magyar Állam	Magyar Közút Zrt.	Szabadság út
790/10	közterület	Önkormányzat	–	Rózsa F. utca
794	mocsár	Önkormányzat	–	mocsár
795	közút	Önkormányzat	–	burkolatlan út
796/1	mocsár	Önkormányzat	–	mocsár
796/3	közterület	Önkormányzat	–	Tópart utca
797	közpark	Önkormányzat	–	mocsár

2. táblázat Az érintett ingatlanok alapadatai

2.3. Műszaki leírás

2.3.1. A vízimunka, illetőleg a vizilétesítmény megnevezése, helye, célja és indokolása

A vízimunka, illetőleg a vizilétesítmény megnevezése, helye: Visznek község belterület védelmét szolgáló záportározó kialakítása és a kapcsolódó csapadékvíz elvezető hálózat fejlesztése, rekonstrukciója.

Az elvégzett fejlesztés átfogó célja: a belterület védelmét szolgáló vízelvezető-hálózat fejlesztése, rekonstrukciója a csapadékvíz-gazdálkodás céljainak figyelembe vételével.

Az elvégzett fejlesztés specifikus célja: az elválasztott rendszerű csapadékvíz-elvezető hálózat felújítása, fejlesztése, ezen belül nyílt csapadékvíz elvezető rendszer építése mederkialakítással, helyreállítással, a műtárgyak átépítésével és helyreállításával együtt, illetve a csapadékvíz helyben tartása, majd fokozatos továbbítása a befogadóba, valamint a befogadó hordalékterhelésének csökkentése és a kapacitások növelése.

Az elvégzett fejlesztés indoklása:

A település belterületén a lakóterületek védelme érdekében, az úthálózatot kísérve felszíni vízelvezető árokrendszert alakítottak ki. Az árokrendszer karbantartott, de nagyobb esőzéseknél vízzel feltöltődik.

A település csapadékvizeinek befogadója egyrészt a Holt-Gyöngyös-patak és a Gyöngyös-patak (Külső-Mérges-patak), másrészt a község déli részén lévő, anyagyerő gödrökből kialakított vizenyős területek (kivett mocsarak). A mocsarakat levezető meder köti össze a Gyöngyös-patakkal. A levezető csatorna egy szakasza zárt rendszerű (Ø 0,60 m betoncső). A település ÉK-i részén a Gyöngyös-patak holt meder. A György-éri szivattyúállás, valamint az itt létesített másodrendű védtöltés védelmi szerepe jelentősen lecsökkent a Gyöngyös-patak átkötésével. Az egyesített meder (Gyöngyös-patak, Külső-Mérges-patak) település melletti szakasza visszatöltésezett. (forrás: *Visznek község vízkárelhárítási terve, 2013*)

A területi sajátosságból adódóan a település 2/3-nak a csapadékvíz elvezetése egy helyre összpontosul. A tervezési területre három gyűjtőárok is csatlakozik, majd az egy darab levezető árkon keresztül folyik a csapadékvíz a befogadó patak felé. A meglévő, tározóként használt mocsarak (a fejlesztést megelőzően a K-i mocsár rész is) kapacitása az elmúlt években tapasztaltak

alapján egyre kisebb volt, az éghajlatváltozás miatt megnövekedett csapadékintenzitásokból származó nagyobb mennyiségű csapadékvizet egyre nehezebben tudták késleltetni, míg az a patak irányába tovább haladhatott.

Az elvégzett fejlesztést követően a mocsár keleti területe záportározóként alkalmas a csapadékvíz összegyűjtésére és tárolására, majd a meghatározott üzemi vízszint feletti víztömeg fokozott leengedésére.

2.3.2. Csapadékvíz mennyiségek

A méretezés az MI-10-455/2-1988 „Belterületi vízrendezés – csapadékvíz elvezető hálózat” szabvány ide vonatkozó részei és a megbízói igények szerint készült.

Zápor vízhozam számítása: $T = \tau$,

$$i_p = a_p = 270 \text{ l/s,ha (4 év/10 perc)}$$

$$Q_{ip} = \alpha \times i_p \times A$$

Szabadság utca északi árok	α	I (l/s,ha)	A (m ²)	Q _m (l/s)	Q _h (l/s)
útburkolat	0,9	270	4107	131	1068
zöldterület	0,2	270	5782		
Szabadság utca déli árok	□	I (l/s,ha)	A (m ²)	Q _m (l/s)	Q _h (l/s)
útburkolat	0,9	270	1212	56	2136
zöldterület	0,2	270	4654		
Rózsa Ferenc utca árok	□	I (l/s,ha)	A (m ²)	Q _m (l/s)	Q _h (l/s)
útburkolat	0,9	270	1404	44	361
zöldterület	0,2	270	1714		
Tópart utca árok				Q _m (l/s)	Q _h (l/s)
útburkolat, padka	0,9	270	339	8	232
794 hrsz-ú árok				Q _m (l/s)	Q _h (l/s)
érkező Rózsa F. u.				44	
árokfelület	0,2	270	170	1	
összesen				45	95

3. táblázat Vízelvező árok méretezése

A meglévő árok vonatkozásában a tervezett beavatkozások a tározói torkolati szakaszok rekonstrukciójára és a tervezett tározó hordalékterhelésének csökkentésére irányultak, a méretezés során új területek bekapcsolásával nem kellett számolni, így a meglévő mederviszonyokat alapul véve került meghatározásra az egyes árok által szállított csapadékvíz mennyiség.

2.3.3. Tározó vízmérleg

A rendelkezésre álló alapadatok, a topográfiai térkép és a megvalósult állapotot rögzítő geodéziai felmérés alapján számításra került a vízelvező árok által a mocsaras területekre szállított

mértékadó csapadékvíz hozam és a megvalósult záportározó vízmérlege. Víz tározás esetén a 10 éves gyakoriságú csapadékintenzitást vettük mértékadónak.

Burkolt felület:

Összes burkolt felület:	6723 m ²
Fajlagos vízmennyiség:	365 l/s.ha
Lefolyási tényező:	0,9
Keletkező csapadékvíz hozam:	221 l/s
15 perces zápor mennyisége:	199 m ³

Zöld felület:

Összes burkolt felület:	12150 m ²
Fajlagos vízmennyiség:	365 l/s.ha
Lefolyási tényező:	0,2
Keletkező csapadékvíz hozam:	221 l/s
15 perces zápor mennyisége:	89 m ³

Tározó:

Vízfelszíne:	10682 m ²
Hasznos mélysége:	0,8-1,3 m
Max. víztérfogata:	12113 m ³
Párolgás:	80 cm / m ² = 0,8 x 10682 = 8545 m ³ /év

A számított értékek alapján a tározó éves vízmérlege a **4. táblázat**ban közöltek szerint alakul.

Tározó hasznos térfogata	12113 m ³
Tározó teljes térfogata	17735 m ³
Éves átlagos hozzáfolyás	3388 m ³
Éves átlagos csapadékvíz mennyiség:	6566 m ³
Éves párolgás mennyisége:	8545 m ³
Vízmérleg:	13147 m ³
Víz többlet:	1409 m ³

4. táblázat Tervezett tározó vízmérlege

A vízmérleg szerint az éves átlagos értékek alapján számított vízkészlet 1409 m³ többletet eredményez, amely a tározó teljes térfogatához viszonyítva alacsonyabb érték, tehát biztonsági sávban elfér. A megvalósult kialakításban a tározó keleti részén található áteresz megtartásra került és a kialakított bukóakna által a többletvíz a levezető mederbe kerül, ahonnan a befogadó Gyöngyösi-Külső-Mérges-patakba jut.

A tározó tehát a mértékadó záporcsapadékok által okozott terhelésekre biztonsággal megfelel, az éves vízkészlet szempontjából pedig a fenti számításból adódó, párolgáson felüli többletvíz a tározóban elfér. Ezen felül a meglévő NA400 beton áteresz felvízi oldalára tervezett NA1000 belmértű bukóakna a vízátervezést is biztosítja a befogadó felé.

2.3.4. A kialakított művek és műtárgyak rövid leírása és jellemző adatai

A kialakított medret, az elvégzett árokrekonstrukciókat, az átereszek és műtárgyak elhelyezkedését az **R-2 sz. Részletes helyszínrajz** mutatja.

Tározótér kialakítása, mederműtárgyak

A záportározó a 796/1 hrsz-ú mocsár és részben a 797 hrsz-ú közpark besorolású ingatlanon található. Az ingatlanokon található mélyfekvésű anyaggyödör korábban is a terület csapadékvíz befogadója volt, jelenleg is tározóként működik. A tervezett kialakításban a mederben kiülepedett és felhalmozódott hordalék eltávolítása, a rézsű- és partvonal felújítása, a víz befogadására és a fölös víz továbbítására alkalmas vízbevezetések és műtárgyak rekonstrukciója volt a feladat. A partvonal a mederanyag kotrását, külső rézsűhöz illesztését követően alakult ki, 1:5-ös rézsűhajlással. A töltéskorona 97,00-97,40 mBf közötti. A Tópart utca felőli részen az alacsonyabb, a 795 hrsz-ú út oldalán magasabb. A 797 hrsz-ú terület feltöltése 97,50 mBf szinten, majd csatlakozva az út felőli 98,00 mBf szint felé. A mederfenék jellemző szintje 95,50 mBf, az ÉNy-i partnál 96,00 mBf. A tervezett maximális üzemvízszint 96,80 mBf, mely vízmagasság megfelel a geodéziai felméréskor mért, nyugati területen lévő víz borította mederrészek vízszintjével. A vízszint 96,80 mBf szint fölé emelése nem javasolt, hogy a tározó körüli területeken elkerüljük a talajvízszint emelkedését, valamint a Szabadság út melletti árokbevezetések magassági lehetőségei is ezt a vízszintet határozzák meg felső korlátként.

A tározótér kereszt- és hossz-szelvény rajzait az **R-3, R-4/1, R-4/2 rajzok** szemléltetik.

A tározó geometriai adatait az **5. táblázat** tartalmazza.

Tározó területe	11982 m ²
Tározó térfogata	17735 m ³
Töltésmagasság (max.)	2,0 m
Tározó koronaszint	97,35-97,50 mBf
Mederfenék szint	95,50 mBf
Vízmerce „0” pontja	95,50 mBf
Max. üzemvíz szint	96,80 mBf = 1,30 m

5. táblázat Tervezett tározó geometriai adatai

A tározótér kialakítása nyugat-kelet irányú, a meglévő vízlevezető áteresz és a levezető meder a tározó keleti oldalán található. A meglévő áteresz meghosszabbításában egy NA1000 méretű előregyártott aknaelem készült oly módon, hogy annak felső éle egy magasságba került az üzemi vízszinttel, azaz 96,80 mBf szinttel. Az akna és az áteresz összekötését egy NA400 méretű beton összekötő csőelem biztosítja. A kialakítás részlettervét az **R-6 Vízépítési részletrajzok között található 8-as tervlap** tartalmazza. A bukóakna mellé, attól mintegy 10,0 m távolságban, a mederfenékre alapozva került elhelyezésre az álló lapvízmerce, mely tölgyfapallóra rögzített szabványos vízmerce lapokból áll, 40x40x60cm-es betontuskóba alapozva. A vízmerce tervét az **R-6 Vízépítési részletrajzok között található 9-es tervlap** szemlélteti. A vízmerce „0” pontja 95,50 mBf, a maximális üzemvízszint magassága 1,3 m, ami 96,80 mBf szintnek felel meg.

A bukó vízemésztését a Bernoulli egyenlet alapján ellenőriztük, figyelembe véve a körbukó és az aknába kötött csővezeték hidraulikai viszonyait.

Felszíni lefolyásból érkező vízhozam	0,23 m ³ /s
Körbukó vízemésztése szabad átfolyással	1,91 m ³ /s
Körbukó vízemésztése nyomás alatti átfolyással	0,44 m ³ /s

6. táblázat Vízátvezetés hidraulikai viszonyai

Szabadság út északi árok rekonstrukció

A tervezett burkolt árokszakas a meglévő burkolt árokszakkal megegyező nyomvonalon és közel megegyező keresztmetszetben készült, B2 jellel ellátott profillal, így a kiírt homokos kavics ágyazat mellett a betongerenda és a beton bekötőfogak is biztosítják az árok stabilitását. A meglévő, már megrongálódott árokburkolat eltávolításra került.

Az árok az úttal közel párhuzamosan halad a tározó felé 1 ‰ eséssel. A Tópart utcánál a 0+017 szelvénynél 97,02 mBf szinten csatlakozik az árok a Tópart utca alatti, meglévő NA300 beton átereszhez. Az áteresz után az tervezett árok változatlan keresztmetszettel halad tovább a meglévő szerkezet árkában, így ezen a szakaszon az esés 10 ‰ 7,75 m hosszón a tervezett 1,8x2,0 m méretű hordalékfogóig, amely a B2 hordalékfogós részletrajz szerinti kialakítással az árok nyomvonalában készült. A hordalékfogó után a tározóba történő bekötést egy 1,5 m hosszú NA300 méretű beton csatorna szolgálja, melynek torkolata körül a tározómederben, a rézsún, betonba rakott terméskő burkolat készült 55 m² felületen. A bekötési szint 96,83 mBf. Az árokszakas hossz-szelvényét az **R-5/1 számú hossz-szelvény rajz** tartalmazza.

Szabadság út déli árok rekonstrukció

Az árok a B2 jellel ellátott profillal tervezett, így a kiírt homokos kavics ágyazat mellett a betongerenda és a beton bekötőfogak is biztosítják az árok stabilitását. A meglévő, már megrongálódott árokburkolat eltávolításra került.

A szakasz a szabadság út bal oldalán a Szabadság út 137. sz. előtti kapubejáró után indul a meglévő áteresz alvízi végén 96,97 mBf folyási fenékszinten. Az árok a meglévő árok nyomvonalán az úttal közel párhuzamosan halad a tározó felé 4 ‰ eséssel. A Szabadság út 135. sz.-nál a 0+038 szelvénynél 96,93 mBf szinten csatlakozik az árok a kapubejáró alatti, meglévő NA300 beton átereszhez, majd a 0+004 szelvényben, 96,76 mBf szinten a tervezett 1,8x2,0 m méretű hordalékfogóhoz. A B2 hordalékfogó a részletrajz szerinti kialakítással az árok nyomvonalában létesült. A hordalékfogó után a tározóba történő bekötést egy 2,0 m hosszú NA300 méretű beton csatorna szolgálja, melynek torkolata körül a tározómederben, a rézsún, betonba rakott terméskő burkolat készült 50 m² felületen. A bekötési szint 96,64 mBf. Az árokszakas hossz-szelvényét az **R-5/1 számú hossz-szelvény rajz** tartalmazza.

Rózsa Ferenc úti árok rekonstrukció

A burkolt árokszakas a korábbi burkolt árokszakkal megegyező nyomvonalon és közel megegyező keresztmetszetben készült, de az árok a B1 jellel ellátott profillal készült, így a kiírt homokos kavics ágyazat mellett a betongerenda és a beton bekötőfogak is biztosítják az árok stabilitását. A meglévő, már megrongálódott árokburkolat eltávolításra került.

A szakasz a Szabadság út jobb oldalán Rózsa Ferenc utca 13 sz. előtti kapubejáró után indul a meglévő áteresz alvízi végén 96,90 mBf folyási fenékszinten. Az árok a meglévő árok nyomvonalán az úttal közel párhuzamosan halad a tározó felé 5 ‰ eséssel a 0+022 szelvénybe tervezett 1,55x2,0 m méretű hordalékfogóig. A B1 hordalékfogó a részletrajz szerinti kialakítással

az árok nyomvonalában készült. Az árok 96,76 mBf folyási fenékszíntelen csatlakozik az NA250 beton átéréshez, mely átérés a Tópart utcát keresztezve köt be a 794 hrsz-ú mocsár besorolású ingatlanra. Az árokszakaszhossz-szelvényét az **R-5/2 számú hossz-szelvény rajz** tartalmazza.

A meglévő 10 m hosszúságú átérést egy 7,0 m hosszú, 1 ‰ esésű burkolt árokszakaszhossz-szelvény követ, mely 96,60 mBf folyási fenékszíntelen köt be az északi földmedrű árokba.

Tópart utcai árok kialakítása

A helyszínrajzon jelölt szakaszon, a Tópart utca 13. sz. utáni három db ingatlan vonalában, 95 m hosszban, F1 profilú füvesített földárók létesült az út és az ingatlanok előtti padka víztelenítésére. Az árok és az út széle között 1,0 m padkaszélességet kellett kialakítani. A kialakítás hossz-szelvénye az **R-5/3 számú rajzon** látható. A földárók 97,08-96,91 mBf fenékszíntelen, 3 ‰ eséssel készült, hogy nagyobb csapadékok esetén a víz a földárók folytatásaként tervezett 3,5 m hosszú burkolt árokszakaszhossz-szelvényen kialakított 1,55x1,55 m méretű vízládán, majd a Tópart utca alatti NA300 beton átérészen keresztül a záportározóba jusson. Az átérés bekötési szintje 96,71 mBf. A vízláda és az átérés kialakítása, geometriai adatai az **R-6 sz. csatolt Vízépítési részletrajzok 7. sz. tervlapján** látható. A vízládába az ingatlanok felől is csatlakozik egy 3,75 m hosszú B1 profilú árokszakaszhossz-szelvény, mely a 418/2 hrsz-ú ingatlan mély fekvésű részének víztelenítését szolgálja. Az ingatlan az Önkormányzat tulajdonában áll. Az átérés fölé, a részletrajz szerint, az útpálya szélességében 18 cm vastag, fagyálló betonból készült, vasalt teherelosztó lemez készült a megfelelő teherelosztás érdekében.

Meder oldali földmedrű árkok kialakítása

A 794 hrsz-ú ingatlan északi oldalán a Rózsa Ferenc utcai árok bevezetésénél a medervonallal párhuzamosan egy F2 jellel ellátott profil kialakítású füvesített földmedrű árok létesült. Az árok funkciója kettős. Egyrészt a Rózsa Ferenc utca felől érkező csapadékvíz irányítása a mély fekvésű terület belső része felé, másrészt a 794 hrsz-ú ingatlan parti rézsűkialakításának biztosítása, könnyebb fenntarthatósága. Az árok végig földmederrel készült, kivéve a burkolt árok csatlakozásánál, ahol is 5 m szélességben vízépítési terméskőből kőszórás található. Az árok hossza 210,10 m, esése 1-3‰, fenékszíntje 96,66 – 96,55 mBf szint közötti (**R-5/3 számú hossz-szelvény rajz**). Az árok 0+003 szelvényében, 96,85 mBf folyási fenékszíntelen egy NA300 beton anyagú, szintkiegyenlítő átérés készült, mely átérés nagy intenzitású csapadék esetén az esetleges többletvizet a szomszédos tározótérbe vezeti. Az átérés kialakítását, méreteit az **R-6 sz. csatolt Vízépítési részletrajzok 6. sz. tervlapján** szerepeltetjük. Az átérés torkolati részén mindkét oldalon 20 cm vastagságban, jelölt területen vízépítési kőszórás készült.

3. A létesítmény műszaki átadás-átvételének igazolása

Visznek Község Önkormányzata, mint megrendelő és a Dinett Kft., mint kivitelező 2019. május 20-án folytatta le a tárgyi kivitelezés során elvégzett vízimunkák és a kialakított vízilétesítmények műszaki átadás-átvételi eljárását. A vonatkozó jegyzőkönyvet **6.sz. függelék**ként csatoljuk.

4. Üzemeltetés

A csapadékvíz elvezető rendszer a vízügyi hatóság által kiadásra kerülő vízjogi üzemeltetési engedély és Visznek Község csapadékvíz elvezető rendszerére vonatkozó üzemeltetési szabályzat szerint üzemeltethető.

Az üzemeltető feladata a rendeltetésszerű és szakszerű működtetés.

A csapadékvíz elvezető rendszert és környezetét állandóan rendezett, gondozott állapotban kell tartani, ott semmiféle szennyező forrást, még ideiglenesen sem szabad megtűrni.

A csapadékvíz elvezető rendszer műszaki állapotának felmérését az üzemeltetési szabályzatban előírt gyakorisággal ellenőrizni szükséges. A rendszer egyes elemeinek műszaki állapotában esetleg bekövetkezett módosulás esetén a rögzített paraméterek mérésének ellenőrzését el kell végezni.

Függelékek

1.sz. függelék

Meghatalmazás

VÁLLALKOZÓI SZERZŐDÉS

mely létrejött egyrészről Visznek Községi Önkormányzat (székhely: 3293 Visznek, Szabadság út 63., Adószám: 15378929-2-10; képviseli: Fodor János, polgármester), mint Megrendelő (továbbiakban **Megrendelő**)

másrészről a **Dinett Építőipari és Kereskedelmi Kft.** (székhely: 1062 Budapest, Lendvay utca 15., adószám: 13282747-2-42, pénzforgalmi számlaszám: 18203064-06008387-40010014 cg.: 01-09-305062; képviselő: Dienes Józsa Atila ügyvezető) mint vállalkozó (a továbbiakban: Vállalkozó) között az alulírott helyen és napon, az alábbi feltételek szerint:

I. Előzmények

Megrendelő a közbeszerzésekről szóló 2015. évi CVLIII. tv. 115. § (1) bekezdés szerinti eljárást folytatott le „**Csapadékvíz elvezető hálózat fejlesztése Visznen**” elnevezéssel.

Az eljárás nyertese a Vállalkozó lett, akivel Megrendelő – a Kbt. rendelkezéseinek megfelelően - az alábbi szerződést köti.

Az eljárásban nem lehetett részajánlatot tenni, így a jelen szerződés a teljes beszerzési tárgyra és mennyiségre vonatkozik.

Felek rögzítik, hogy a Megrendelő a 2013. évi V. törvény 8:1.§ (1) bek. 7.) pontja alapján szerződő hatóságnak minősül.

A szerződés tárgya

1. Megrendelő megrendeli, Vállalkozó pedig elvállalja a fent megjelölt közbeszerzési eljárás iratanyagában (különösen közbeszerzési műszaki leírásban) foglalt tartalommal az építési beruházásnak minősülő feladatok ellátását eredményfelelősséggel.
2. Teljesítés címe: 3293 Visznek 187, 418/2, 790/2, 790/10, 794, 795, 796/1, 796/3, 797 hrsz-ek.
3. A fenti feladatok ellátása során különösen az alábbi munkákat kell ellátni, melyek pontos tartamát a közbeszerzési műszaki leírás tartalmazza.
4. Vállalkozó feladata a kivitelezés körében a közbeszerzési műszaki leírás, az árazatlan költségvetés, az engedélyokirat, a hatályos jogszabályok, a szabványok és szakmai szokványoknak megfelelően, a munkálatok teljes körű megvalósítása annak érdekében, hogy tárgyi munka alapján létrejövő eredmény a rendeltetésszerű használatra alkalmas, továbbá a műszaki leírásban meghatározottak szerinti műszaki adatoknak megfelelő legyen.
5. Vállalkozó a munkát hiány-, és hibamentesen, határidőre köteles elvégezni. Vállalkozó a munkavégzés során csak érvényes alkalmassági bizonyítvánnyal rendelkező, hiány-, és hibamentes,



- a jogszabályoknak, szabványoknak mindenben megfelelő anyagokat, berendezéseket, szerkezeteket használhat fel. A hiány-, és hibamentes munkálatokként Megrendelő a jogszabályoknak, szakmai szokásoknak, szabványoknak is megfelelő, hiány-, és hibamentességet érti.
6. A beépített anyagok, berendezések, szerkezetek minőségét igazoló dokumentumokat (különösen: műbizonylat) a Vállalkozó az építési tevékenység során a Megrendelő képviselőjének köteles bemutatni és az átadás-átvételi eljárás során átadni.
 7. Vállalkozó jogosult alvállalkozó(k) (Ptk. szerint: közreműködő(k)) igénybevételére. Az alvállalkozó igénybevételénél a Kbt. és a jelen szerződés megkötéséhez vezető közbeszerzési eljárás rendelkezései irányadóak. Az alvállalkozókkal kötött szerződésekre a Kbt. továbbá a 322/2015. (X. 30.) Korm. rendelet szabályai értelemszerűen irányadóak.
 8. A Vállalkozó az igénybe vett alvállalkozóért (közreműködőért) úgy felel, mintha az alvállalkozói (közreműködői) által végzett munkákat saját maga végezte volna el. A jogosulatlanul igénybe vett alvállalkozók vonatkozásában azon hátrányos következményekért is felel, ami ezen alvállalkozók (közreműködők) igénybevétele nélkül nem következtek volna be.
 9. Megrendelő e körben kifejezetten felhívja a Vállalkozó figyelmét a Kbt. 138-139.§-ban foglaltakra, különös tekintettel a Kbt. 138.§ (1) bek. utolsó mondatára, a 138.§ (5) bekezdésre, valamint a 138.§ (3) bekezdésére. E körben a Megrendelő előírja, hogy a teljesítésigazolás kiállításához csatoljon minden esetben olyan nyilatkozatot a Vállalkozó, amely a 138.§ (1) bek. utolsó mondata és a 138.§ (5) bekezdésében foglaltak teljesülését igazolja.
 10. Megrendelő rögzíti, hogy a 322/2015. (X.30.) Korm rendelet 27.§ (1) bek. alapján a műszaki ellenőr által vizsgálja az alvállalkozó szabályos alkalmazásának feltételeit. Ezen szabályok megszegése súlyos szerződésszegésnek minősül.
 11. Felek rögzítik, hogy a szerződés tárgyait jogilag oszthatatlannak minősítik.

II. Vállalkozói díj és annak megfizetése

1. Vállalkozó a szerződés teljesítésért vállalkozói díjra jogosult.
2. A vállalkozó díj mértéke [REDACTED] azaz [REDACTED]
[REDACTED]
3. Felek megállapodnak abban, hogy a fenti díj átalánydíj (mely a kapcsolódó szolgáltatások, költségek, stb. egészét is tartalmazza), amelynek jogi természetével tisztában vannak. Vállalkozó ez alapján további ellenszolgáltatás-fizetési igényt Megrendelővel szemben semmiféle jogcímen nem támaszthat, kivéve ha jelen szerződés másként rendelkezik.
4. Megrendelő a 2007. évi CXXVII. törvény. 142. § (1) bekezdés b) pontjára tekintettel nyilatkozik arról, hogy a 312/2012. (XI. 8.) - az építésügyi és építésfelügyeleti hatósági eljárásokról és ellenőrzésekről, valamint az építésügyi hatósági szolgáltatásról szóló Korm. rendelet alapján a



kivitelezési munka építési engedély köteles, amelynek megfelelően az általános forgalmi adót a Megrendelő fizeti.

5. Felek a 322/2015. (X.30.) Korm. rendelet alapján rögzítik, hogy az árazott költségvetés tételei tekintetében egyeztetést folytathatnak, amely során a beépítésre kerülő egyes tételeket véglegesíthetik. A felek az egyeztetésen csak Vállalkozó által az ajánlatában megjelölt építőanyagokkal, termékekkel műszakilag egyenértékű vagy magasabb minőségű helyettesítő termékekben egyezhetnek meg. Ezen feltételt a Vállalkozó köteles valamennyi vonatkozó irat (különösen az eredetileg megajánlott anyag és a változtatásra irányadó anyag gyártmánylapja, vagy műszaki leírása) benyújtásával a Megrendelő felé igazolni. Amennyiben ez nem történik meg, akkor Megrendelő nem hagyja jóvá a változtatást. Amennyiben a Felek a fentiek szerinti helyettesítő termék beépítéséről állapodnak meg, a szerződés módosítására a Kbt. 141. §-ának szabályait megfelelően kell alkalmazni.
6. Az Áfa mértékére, elszámolására a mindenkor hatályos Áfa törvény rendelkezései az irányadóak.
7. Az átalánydíj a Megrendelő által szolgáltatott árazatlan költségvetés alapján a Vállalkozó költségvetése alapján került meghatározásra.
8. Megrendelő a 191/2009. (IX.15.) Korm. rendelet 2.§ e) pontjában meghatározott többletmunka-ellenérték fizetési igényt nem fogad el. Ezzel kapcsolatban Vállalkozó – mint a szerződés tárgyával kapcsolatban kellő szakértelemmel rendelkező jogi személy – jelen szerződés aláírásával kijelenti, hogy a közbeszerzési eljárás alatt teljes mértékben a terveket és a költségvetéseket és eltérést e körben nem tapasztalt, így fenti jogszabályhelyben meghatározott többletmunka fogalomba tartozó munkákkal kapcsolatos valamennyi többletmunkaellenérték-fizetési igényéről jelen szerződéssel feltétel nélkül és visszavonhatatlanul lemond. Ez kiterjed a Ptk. 6:245.§ (1) bek. második mondatában foglalt költségekre is. Pótmunka esetén – amennyiben az a tartalékkeretből nem finanszírozható - a felek a Kbt. rendelkezési szerint járnak el azzal, hogy pótmunkára csak a közbeszerzési műszaki leírás és mellékleteiben nem szereplő, az ajánlattételkor az ajánlattevőtől, mint hasonló tevékenységet üzletszerűen végző gazdasági szereplőtől elvárható gondossággal előre nem látható okból kerülhet sor.
9. Vállalkozó kijelenti, hogy az ár-, árfolyamváltozásokkal, továbbá banki, adózási kondíciók változásával kapcsolatos kockázatokat felmérte, és arra a vállalkozói díj teljes mértékben fedezetet nyújt.
10. A szerződés finanszírozása a TOP-2.1.3.-15-HE1-2016-00006 azonosítószámú projekt azonosítószámú Támogatási Szerződés alapján. A finanszírozás formája: utófinanszírozás.
11. Megrendelő előleg igénylésének a lehetőségét biztosítja a szerződésben foglalt – általános forgalmi adó nélkül számított – teljes ellenszolgáltatás maximum 30%-ának megfelelő összeg erejéig.
12. Az előleggel a Vállalkozónak a rész- és végszámlákban kell egyenlő részletekben, teljes körűen elszámolni, illetve amennyiben a szerződés ezen időpontot megelőzően szűnne meg, akkor a



Vállalkozó köteles a szerződés megszűnésének napján az el nem számolt előleget hiánytalanul a Megrendelőnek visszafizetni.

13. Az előleg legkésőbb az építési munkaterület átadását követő 15 napon belül kerül kifizetésre. Megrendelő nem él az előleg részletekben való kifizetésével. A fenti határidő teljesítése érdekében felek megállapodnak abban, hogy az előlegbekérőt a munkaterület átadását követő 8 naptári napon belül kell a Megrendelőnek átadni.
14. Megrendelő a teljesítés során 4 db számla (az esetleges előlegszámlát nem számítva, de ideértve a végszámlát is) benyújtásának lehetőségét biztosítja az alábbiak szerint:
 - 1.sz. részszámla: a műszaki ellenőr felmérése alapján megállapított 25 %-os teljesítés esetén,
 - 2.sz. részszámla: a műszaki ellenőr felmérése alapján megállapított 50 %-os teljesítés esetén,
 - 3.sz. részszámla: a műszaki ellenőr felmérése alapján megállapított 75 %-os teljesítés esetén,
 - végszámla: a műszaki ellenőr felmérése alapján megállapított 100%-os teljesítés esetén. A végszámla benyújtásának feltétele sikeres műszaki átadás-átvétel, a megvalósulási és átadási dokumentáció és annak összes melléklete szolgáltatása, a munkaterület rendeltetés szerinti megrendelőnek történő birtokba adása, és ennek a teljesítésigazolásban való elismerése.
15. Megrendelő a vállalkozói díjat az igazolt szerződésszerű teljesítést követően átutalással, forintban (HUF) teljesíti az alábbiak szerint:
 - a. alvállalkozó igénybevétele hiánya esetén a Kbt. 135. § (1)-(2) és (5)-(6) bekezdései, továbbá a Ptk. 6:130.§ (1) és (2) bekezdés szerint;
 - b. alvállalkozó igénybevétele esetén a fentiek figyelembevételével, de a Ptk. 6:130.§ (1)-(2) bekezdésétől eltérően a Kbt. 135. § (3) bekezdése szerint, a 322/2015. (X.30.) Korm. Rendelet 32/B. § rendelkezései alapján.
16. Késedelmes fizetés esetén Megrendelő, mint szerződő hatóság a 2013. évi V. törvény 6:155.§ szerinti mértékű, és a késedelem időtartamához igazodó késedelmi kamatot továbbá költségátalányt fizet.
17. A teljesítésigazolás - mely a számla (számlák) kötelező melléklete - aláírására a műszaki ellenőr jogosult.
18. Felek rögzítik, hogy fizetési kötelezettséget kizárólag a jogszabályoknak, a Támogatási szerződésnek, és jelen szerződésnek mindenben megfelelő számla keletkezett.

III. Szerződési biztosítékok, a szerződés megerősítése

1. A Ptk. 6:153.§ értelmében a Vállalkozó késedelembe esik, ha a teljesítési véghatáridőt elmulasztja. Megrendelő késedelmi kötbér követelésére jogosult, amelynek mértéke az eredménytelenül eltelt teljesítési véghatáridőt követő minden késedelmesen eltelt naptári nap után a késedelemmel érintett részteljesítés(ek)re jutó nettó vállalkozói díj 1 %/naptári nap, de legfeljebb a nettó



vállalkozói díj 20 %-a. A kötbér maximum elérését követően a Megrendelő jogosult jelen szerződést - érdekmúlásának bizonyítása nélkül - azonnali hatállyal írásban, indokolással ellátott felmondással felmondani. A késedelmes teljesítés esetére kikötött kötbér megfizetése Vállalkozót nem mentesít a szerződés szerű teljesítés alól. A Vállalkozó késedelmes teljesítés esetén köteles a teljesítésre a Megrendelővel történő egyeztetést követően póthatáridőt vállalni.

2. A késedelmi kötbér maximumának elérését követő naptól Vállalkozóval szemben Megrendelő **meghiúsulási kötbért** követelhet a szerződéstől való elállás jogának gyakorlása mellett. Megrendelő meghiúsulási kötbérre válhat jogosulttá, ha a szerződés teljesítése olyan okból vált lehetetlenné, amely a Vállalkozó érdekkörébe tartozik. A meghiúsulási kötbér alapja és mértéke a meghiúsulással érintett munkarészek nettó vállalkozói díjának 20 %-a. A meghiúsulási kötbér mértéke elsődlegesen a Vállalkozó részére teljesítendő vállalkozói díjból kerül visszatartásra, másodsorban ellenszámla kibocsátásával. Meghiúsulási kötbér érvényesítése esetén további kötbér nem kerül érvényesítésre.

Megrendelő a kötbérek tekintetében felhívja a Vállalkozó figyelmét a Ptk. 6:186. §-ára, melynek értelmében a kötelezett pénz fizetésére kötelezheti magát arra az esetre, ha olyan okból, amelyért felelős, megszegi a szerződést. Mentesül a kötbérfizetési kötelezettség alól, ha szerződésszegését kimenti.

Megrendelő a kötbér visszatartásával kapcsolatban felhívja a Vállalkozó figyelmét a Kbt. 135.§ (6) bekezdésére is.

3. A Megrendelő az esetleges kötbér igényét írásbeli felszólítás útján érvényesíti, melynek a Vállalkozó köteles 8 naptári napon belül maradéktalanul eleget tenni. Amennyiben a Vállalkozó a fenti irat kézhezvételét követő 3 munkanapon belül magát érdemi indokolással és azt alátámasztó bizonyítékokkal nem menti ki, akkor a kötbér elismertnek tekintendő.
4. Megrendelő érvényesítheti a kötbéren felüli kárát is.
5. **Teljesítési biztosíték:** Ajánlatkérő a Kbt. 134 § (2) bekezdése alapján teljesítési biztosíték nyújtását írja elő, amelynek mértéke a nettó vállalkozói díj összegének 3%-a. A biztosítékot a Kbt. 134 § (6) bekezdés a) pontja alapján kell biztosítani, azaz a Vállalkozó fél választása szerint nyújtható óvadékként az előírt pénzüsszegnek a Megrendelő fizetési számlájára történő befizetésével, átutalásával, pénzügyi intézmény vagy biztosító által vállalt garancia vagy készfizető kezesség biztosításával, vagy biztosítási szerződés alapján kiállított - készfizető kezességvállalást tartalmazó - kötelezvényvel. A biztosítéknak a szerződés hatálybalépési időpontjára szükséges rendelkezésre állnia. A teljesítési biztosíték a teljesítési határidőig érvényes.
6. **Jólteljesítési biztosíték:** Vállalkozó a sikeres műszaki átadás-átvételi eljárás napját követő naptól az ajánlattevő által vállalt jóállási idő **24 hó** {*Vállalkozó ajánlata szerint} teljes tartamára jólteljesítési biztosítékot tart fenn Megrendelő számára. A jólteljesítési biztosíték mértéke a jóállási időszakra a nettó vállalkozói díj összegének 3%-a.



- A jólteljesítési biztosíték - a Vállalkozó által benyújtott ajánlatnak megfelelően - teljesíthető a Kbt. 134. § (6) bekezdés a) pontja alapján Vállalkozó választása szerint, figyelemmel arra, hogy Megrendelő lehetővé teszi a Kbt. 134. § (7) bekezdésben a visszatartás lehetőségét.
7. Vállalkozó a szerződés hibátlan teljesítésének biztosítására valamennyi beépített dolog ill. elvégzett munka vonatkozásában a sikeres átadás-átvételtől számított **24 hónap** {*Vállalkozó ajánlata szerint} jótállást vállal. Vállalkozó jótállási kötelezettsége – az érintett hibával kapcsolatban – megszűnik, ha a hiba a teljesítést követően keletkezett, különösen:
 - rendeltetésellenes vagy szakszerűtlen használat
 - szándékos rongálás vagy erőszakos behatás,
 - elemi csapás,
 - szakszerűtlen szerelő vagy javító jellegű beavatkozás,
 - a szükséges karbantartás hiánya miatt következett be.
 8. Vállalkozó a jótállási kötelezettsége alatt a hiba bejelentésétől számított 5 munkanapon belül köteles a javítást elkezdni és megfelelő személyi állománnyal annak befejezéséig folyamatosan munkát végezni. A hiba kijavításának végső határideje a bejelentést követő 20 nap. Amennyiben technológiailag a fenti idő nem tartható a műszaki ellenőr által meghatározott időtartam az irányadó.
 9. Vállalkozó köteles megtéríteni azon pluszköltségeket, amelyek a hibás teljesítés okán a Megrendelőnél keletkeztek (különösen forgalomszervezési költségek, stb.).
 10. A jótállási kötelezettség nem érinti a Megrendelőt megillető kellékszavatossági ill. külön jogszabályban rögzített esetleges kötelező jótállási jogokat, és azok érvényesíthetőségét.
 11. Vállalkozó teljes kártérítési kötelezettséget vállal jelen szerződéssel kapcsolatban a neki felróható károkért, függetlenül attól, hogy az a Megrendelőre vagy harmadik személyekre hárul. Harmadik személyekre háruló kár esetén a Vállalkozó köteles az erről való tudomásszerzést követő 3 munkanapon belül a Megrendelőt teljes körűen mentesíteni a kártérítési igények alól, illetve amennyiben Megrendelő a kártérítési igényt teljesítette, köteles a fenti határidőben a Megrendelő által teljesített összegeket megtéríteni.
 12. Amennyiben a Vállalkozó teljesítésével kapcsolatban Megrendelő ellen per indul, Vállalkozó – amennyiben erre jogi lehetőség van - Megrendelő oldalán köteles a perbe lépni és minden intézkedést megtenni Megrendelő pernyertessége érdekében, vagy amennyiben ez nem lehetséges a Megrendelő pernyertességét egyéb módon elősegíteni. Pervesztesség esetén az előző pont rendelkezései megfelelően alkalmazandóak.



IV. Teljesítési határidő

1. Szerződő felek a szerződés teljesítési határidejét a szerződéskötéstől számított 6 hónapban határozzák meg, azaz 2018. május 20. Előteljesítés lehetséges.
2. A teljesítési határidőbe (véghatáridő) az átadás átvételi eljárás legfeljebb 10 napos időtartama beleszámít, tehát Vállalkozó a fentiek szerint köteles a munkavégzést szervezni.
3. Minden, a szerződés teljesítését akadályozó, el nem hárítható külső körülmény (vis maior) a befejezési határidő módosítását vonhatja maga után, kivéve, ha bármilyen munkaszervezési (több munkavállaló alkalmazása, munkaszervezés megváltoztatása, stb.) eljárással megoldható lett volna a határidő betartása. A határidő módosulásához az ok (és annak fennállásának időtartama) építési naplóba való bejegyzése és a Megrendelő műszaki ellenőrnek jóváhagyása szükséges. Vállalkozó kijelenti, hogy a rendelkezésére álló teljesítési időszak – figyelembe véve az évszakokkal kapcsolatban felmerülő munkavégzést általában akadályozó körülményeket is – elégséges a szerződés határidőben történő hiány és hibamentes teljesítésére.
4. Nem eredményezi a teljesítési határidő módosulását az elhárítható, illetve a Vállalkozó által kellő gondossággal előre látható okok miatt bekövetkezett késedelem.
5. Vállalkozó kijelenti, hogy tisztában van azzal, hogy a szerződés közvetett tárgyát képező felépítmény közcélokot szolgál, így fenti határidőben és tartalommal, valamint minőségben való átadása a Megrendelő különösen fontos érdeke.

V. A munkaterület átadása, munkavégzés

1. A munkaterületet Megrendelő a szerződéskötéstől számított 20 napon belül adja a Vállalkozó birtokába.
2. Vállalkozó a kivitelezés során a 191/2009. (IX.15.) Korm. r. szerinti köteles az építési naplóval kapcsolatos kötelezettségeit ellátni.
3. Felek megállapítják, hogy a munkaterület átadás-átvétele vonatkozásában a munkaterület megfelelő, ha az anyag, ill. eszközök odaszállítása megoldható, és a munka megkezdhető.
4. A Vállalkozó energiaigényét saját maga köteles biztosítani, arra Megrendelő nem köteles. Amennyiben bármely energiaigényt a Megrendelő közüzemi szerződése alapján elégti ki a Vállalkozó, akkor köteles legkésőbb az átadás-átvételi eljárás lezárásáig a Megrendelő felé ennek költségét megfizetni, melynek alapja a Megrendelő által a közüzemi szolgáltatónak, energiakereskedőnek fizetett egységár.
5. A munkaterület átadását követően a személy-, vagyon-, és munkabiztonságról, a környezetvédelmi szabályok betartásáról a Vállalkozó köteles gondoskodni. Vállalkozó felel a Megrendelő, ill. harmadik személyek vonatkozásában azok vagyontárgyaiban, életében, testi épségében ill. egészségében a neki felróható módon keletkezett hiányokért, ill. károsodásokért.



6. Vállalkozó köteles az építkezés (kivitelezés) tűzvédelmi feladatainak ellátására.
7. Vállalkozó köteles a tényleges munkavégzéssel érintett munkaterületet megfelelően elkeríteni. Felel mindazon károkért, amely ezen kötelezettségeinek elmulasztásából, vagy nem megfelelő teljesítéséből adódott.
8. Felek megállapodnak, hogy Vállalkozó munkát munkanaponként 7.00 órától 17.00 óráig, illetve fokozott zajjal, és porképződéssel járó munkák esetén munkanaponként 7.00 órától 17.00 óráig végezhet. Nem munkanapnak minősülő napokon munka csak a Megrendelőnek/műszaki ellenőrnek előzetesen bejelentve történhet azzal, hogy ilyen esetben fokozott zajjal és porképződéssel járó munka nem végezhető.
9. Vállalkozó köteles az általa használt közutakat a lehullott anyagtól, ill. az általa a közútra felhordott szennyeződéstől haladéktalanul mentesíteni, megtisztítani.
10. Ha a beruházás tárgya mellett más önálló ingatlanok/felépítmények vannak, Vállalkozó köteles azok továbbá minden esetben a beruházás tárgyának állapotát a munka megkezdése előtt dokumentálni, kivéve, ha olyan munkák a jelen szerződés tárgyai, amelyek jellegüknél fogva nem eredményezhetnek azokon, illetve magán a beruházás tárgyán károsodást. Amennyiben a Vállalkozó tevékenysége miatti igény merül fel akár Megrendelő, akár harmadik személy oldaláról, Vállalkozó kötelezettsége annak igazolása, hogy az igény alapjául szolgáló állapot, vagy annak oka a munkakezdekör fennállt-e.
11. Vállalkozó köteles a munkaterület folyamatosan – az építési folyamat jellegének megfelelően – rendezett állapotban tartani.
12. Vállalkozó köteles a jogszabályban foglalt tájékoztató tábla elhelyezésére és folyamatosan, a jogszabályban előírt tartalommal való láthatóságának biztosításáért.
13. Vállalkozó köteles a keletkezett hulladékot a jogszabályoknak megfelelően gyűjteni, és hivatalos hulladéklerakó-helyre szállítani, valamint ezt a Megrendelő felé megfelelően igazolni.
14. Megrendelő rögzíti, hogy a bontás során feleslegessé vált használt építőanyag tulajdonjogáról – tekintettel azok avultságára és érték nélküliségére – a Vállalkozó javára ellenérték nélkül lemond, aki köteles azt saját költségén elszállítani a helyszínről legkésőbb a műszaki átadás-átvétel megkezdéséig.
15. Az eltakarásra kerülő munkarészek eltakarása előtt a műszaki ellenőrt közvetlenül, ill. az építési naplón keresztül megfelelő időben (értve ez alatt a legalább 3 munkanapot) értesítenie kell a Vállalkozónak. Ennek elmulasztása esetén a Megrendelő követelheti, hogy tárják fel az eltakart munkarészeket, melynek költségei a Vállalkozót terhelik.
16. Vállalkozó köteles a Megrendelő utasításait betartani azzal, hogy az utasítási jog gyakorlására a Ptk. szabályai irányadóak. A Felek megállapodnak abban, hogy amennyiben a Megrendelő célszerűtlen vagy szakszerűtlen utasítást ad, a Vállalkozó köteles őt erre figyelmeztetni. Ha a Megrendelő a figyelmeztetés ellenére utasítását fenntartja, a Vállalkozó a szerződéstől elállhat vagy a feladatot a Megrendelő utasításai szerint, a Megrendelő kockázatára elláthatja. A



Vállalkozó köteles megtagadni az utasítás teljesítését, ha annak végrehajtása jogszabály vagy hatósági határozat megsértéséhez vezetne, vagy veszélyeztetné mások személyét vagy vagyonát. A felmondási vagy elállási jog csak akkor gyakorolható, ha más módon a szerződésszerű teljesítés nem biztosítható.

17. Felek rögzítik, hogy amennyiben bármilyen engedély, jóváhagyás, tanúsítás szükséges a teljesítéshez, annak beszerzése a fenti teljesítési határidőn belül a Vállalkozó feladata és költsége, kivéve ha azt jogszabály vagy a műszaki leírás a Megrendelő feladatává nem teszi.
18. Vállalkozó köteles együttműködni az érdekelt szervekkel, közszolgáltatókkal.
19. A Vállalkozó a beépítésre kerülő anyagokról vagy termékekről CE vagy azzal egyenértékű hazai Minősítő Intézet által kiadott minőségi tanúsítványt köteles adni. Ezt a tanúsítványt a beépítés előtt a műszaki ellenőrnek át kell adni. Amennyiben a felhasználandó anyagokról és termékekről a harmadik személy gyártó a Vállalkozónak ilyen tanúsítványt nem állít ki, úgy a Vállalkozó a beépíthetőségre vonatkozó alkalmasságról köteles írásban nyilatkozni.
20. A Vállalkozó az őt terhelő jótállási, kellékszavatossági (kötelező alkalmassági) időn belüli bármilyen jogcímen történő jogutód nélküli megszűnése esetére e szerződéssel engedményezi az alvállalkozóit (közreműködőit) a tárgyi beruházással kapcsolatban terhelő jótállás, kellékszavatosság alapján érvényesíthető összes jogokat. Az átszállás napja a jogutód nélküli megszűnés napja. Ezen igények érvényesíthetősége érdekében a Vállalkozó a szerződés során (de legkésőbb a teljesítésig) köteles igénybevett alvállalkozóinak cégnevét és székhelyét, adószámát Megrendelőnek megadni. Úgyszintén köteles a Vállalkozó a szerződés teljesítése során az alvállalkozói változásokat a Megrendelőnek írásban tudomására hozni. Az előzőekről Vállalkozó köteles alvállalkozóját írásban értesíteni.
21. Amennyiben a szerződés bármilyen okból teljesítés előtt megszűnne, úgy a Vállalkozó haladéktalanul 3 napon belül köteles a megszűnés napjáig végzett munkákat felmérni, és a munkaterületet a Megrendelőnek visszaadni.
22. A szerződés teljesítése során, az bármilyen állványon, segédépületen, közterületen, vagy oda kinyúló, a Vállalkozó által létesített ideiglenes építményen, bármilyen ideiglenes az építkezéshez kapcsolódó szerkezeten a Vállalkozó csak akkor helyezhet el reklám célját szolgáló tárgyat, feliratot, vagy táblát, ha ehhez a Megrendelő külön írásban hozzájárult. Az ezen előírás megszegéséért a Vállalkozót kártérítési felelősség terheli.
23. Az intézmény vezetője jogosult a Vállalkozót arra kötelezni, hogy valamely, az intézmény rendjét sértő munkavállalóját haladéktalanul cserélje le. Erre vállalkozó a bejelentés közlésétől számított 1 munkanapon belül köteles. E körben az intézmény vezetője a Megrendelő képviselőjének minősül.
24. A Vállalkozó teljesítésre vonatkozó fentebb részletezett szabályok bármelyikének megsértése súlyos szerződésszegésnek minősül.



VI. Kapcsolattartás, jognyilatkozattétel, titoktartási szabályok

1. Felek kijelentik, hogy minden olyan adatot, tény, információt mely jelen szerződés keretein belül a másik féllel kapcsolatban a tudomásukra jut, titokként kezelnek, kivéve melynek nyilvánosságra hozatalát jogszabály előírja.
2. Vállalkozó a tevékenysége során a tudomására jutott valamennyi a Megrendelő adatbázisában szereplő harmadik személyre, ügyletre vonatkozó adatot köteles titokként kezelni.
3. Vállalkozó köteles mentesíteni a Megrendelőt a fentiek miatt a harmadik személyek által a Megrendelővel szemben érvényesített valamennyi kár, ill. igény vonatkozásában. Erre nézve az V. fejezet vonatkozó pontjainak rendelkezési megfelelően irányadók.
4. A titoktartási kötelezettség megszegéséből eredő kárért az ezért felelős fél kártérítési kötelezettséggel tartozik. E körben a Megrendelőt ért kár vonatkozásában az V. fejezet vonatkozó szabályai megfelelően alkalmazandóak.
5. Felek titoktartási kötelezettsége kiterjed a munkavállalókra, valamely polgári jogi szerződés alapján munkavégzésre irányuló jogviszony, vagy más jogviszony alapján a féllel kapcsolatban lévő egyéb személyekre, közreműködőikre is. Ezen személyek magatartásáért a titoktartási kötelezettség viszonylatában az érintett Fél, mint saját magatartásáért felel.
6. A szerződő Felek tudomásul veszik, hogy a vonatkozó jogszabályok és megállapodások szerinti illetékes ellenőrző szervezetek feladat- és hatáskörüknek megfelelően jelen szerződés alapjául szolgáló közbeszerzési eljárást és jelen szerződés teljesítését ellenőrizhetik, részükre a jogszabály szerinti információ megadása üzleti titokra való hivatkozással nem tagadható meg.
7. Az illetékes ellenőrző szervezetek ellenőrzése, helyszíni vizsgálata esetén Vállalkozó köteles minden segítséget Megrendelő részére megadni, a helyszíni vizsgálaton jelen lenni az ellenőrzés hatékonysága és Megrendelő kötelezettségeinek megfelelő teljesítése érdekében.
8. Felek kifejezetten rögzítik, hogy tudomásuk van arról, hogy Megrendelő köteles a Közbeszerzési Hatóságnak bejelenteni, ha
 - o Vállalkozó szerződéses kötelezettségét súlyosan megszegte és ez a szerződés felmondásához vagy elálláshoz, kártérítés követeléséhez vagy a szerződés alapján alkalmazható egyéb jogkövetkezmény érvényesítéséhez vezetett, valamint ha Vállalkozó olyan magatartásával, amelyért felelős, részben vagy egészben a szerződés lehetetlenülését okozta. A bejelentésnek tartalmaznia kell a szerződésszegés leírását, az annak alapján alkalmazott jogkövetkezményt, valamint hogy a szerződő fél a szerződésszegést elismerte-e, vagy sor került-e arra vonatkozóan perindításra.
 - o Vállalkozó szerződéses kötelezettségének jogerős bírósági határozatban megállapított megszegése esetén a szerződésszegés tényét, leírását, lényeges jellemzőit, beleértve azt is, ha a szerződésszegés a szerződés felmondásához vagy a szerződéstől való elálláshoz, kártérítés követeléséhez vagy a szerződés alapján alkalmazható egyéb szankció



érvényesítéséhez vezetett, valamint Vállalkozó szerződő fél olyan magatartásával, amelyért felelős, (részben vagy egészben) a szerződés lehetetlenülését okozta.

9. Felek fenti körben megállapodnak abban, hogy Vállalkozó nem jogosult a fenti adatok átadása miatt a Megrendelővel szemben semmiféle igényt sem érvényesíteni abban az esetben sem, ha bármely átadott tény, vagy körülmény utóbb nem bizonyulna valósnak, kivéve ha ezzel a Megrendelőnek az adatok átadásának pillanatában tényszerűen tisztában kellett lennie (nem tartozik ide a hibás jogszabály-értelmezésből vagy téves tényállás-értelmezésből származó körülmény, kivéve ha az a Megrendelőnek felróhatóan következett be).
10. Jelen szerződéssel kapcsolatban joghatályos nyilatkozattételre jogosult személyek az alábbiak, akik jognyilatkozataikat kizárólag írásban, az átvétel idejét igazoló módon tehetik meg érvényesen. Felek ez alatt értik a telefax ill. az e-mail üzenetek váltását, ha annak átvétele igazolható, valamint az építési naplóba az arra jogosult által tett bejegyzést is:

Megrendelő részéről:

Név: Fodor János, polgármester

Cím: 3293 Visznek, Szabadság út 63.

Telefon: (06-37) 529-002

E-mail: polgarmestervisznek@gmail.com

Műszaki ellenőr:

Név: Gosztonyi Károly

Cím: 8175 Balatonfüzfő, Bercsényi út 27.

Telefon: +36 30 724 8765

E-mail: gosztonyi@kabelduo.hu

Vállalkozó részéről:

Név: Dienes József Attila

Cím: 3519 Miskolc, Sirály u. 39.

Telefon: 0620/288-8787

E-mail: info@dinett.hu

Szabó Csaba

3422 Bükkábrány, Táncsics út 44.

0630/279-7393

szabo.csaba@dinett.hu

11. Vállalkozó nem vállalja* {*Vállalkozó ajánlata szerint} a szerződés teljesítése során 1 fő hátrányos helyzetű személy teljesítésbe való bevonását.
12. Szerződő felek jelen szerződés teljesítése során kötelesek együttműködni.
13. Megrendelő és Vállalkozó egymás írásbeli megkereséseire azok kézhezvételétől számítva 2 munkanapon belül írásban érdemi nyilatkozatot kötelesek tenni.



14. Megrendelő képviselője jogosult a kivitelezés során bármikor a munka állását ellenőrizni, és ezek eredményéről az e-építési naplóba bejegyzéseket eszközölni.
15. Felek kifejezetten rögzítik, hogy a Vállalkozót nem mentesíti a hibás teljesítés jogkövetkezménye alól, ha a Megrendelő ellenőrzési kötelezettségét nem, vagy nem megfelelően teljesítette.

VII. A szerződés teljesítésével kapcsolatos átadás átvételi eljárás

1. Az átadás-átvételi eljárás megkezdéséről Vállalkozó Megrendelőt köteles készrejelentés formájában írásban, a hatályos jogszabályi rendelkezéseknek megfelelően értesíteni. Megrendelő köteles az átadás-átvételi eljárást 15 munkanapon belül megkezdeni, és a Kbt. szerint lefolytatni, az ott meghatározott jogkövetkezmények terhe mellett.
2. Az eljáráson a felek képviselői megvizsgálják a teljesítést, jegyzőkönyvet vesznek fel, melyben felvezetik az esetleges hibák és hiányok listáját. A Vállalkozó köteles a jegyzőkönyvbe nyilatkozni a hibák kijavításának határnapjáról, mely nem haladhatja meg összességében a(z) 5 munkanapot.
3. Az átvétel feltétele különösen 2 pld papír alapon és 1 pld. elektronikus adathordozón átadás-átvételi (megvalósulási) dokumentáció átadása Megrendelőnek, mely különösen a következőket tartalmazza, amennyiben az a tárgyi beruházás vonatkozásában releváns:
 - kivitelezői nyilatkozatot,
 - megvalósulási terveket,
 - felelős műszaki vezetői nyilatkozatot,
 - nyomonkövetési napló oldalait,
 - beépített anyagok és szerkezetek minőségi tanúsítványait,
 - építési hulladékkezelés dokumentumait,
 - ellenőrző mérések dokumentálását,
 - a működési engedélyhez/használatbavételi engedély megszerzéséhez szükséges teljeskörű dokumentációt.
4. Az átadás-átvételi eljárás lezárásáig a Vállalkozó köteles a gépeit, anyagait, a keletkezett hulladékot továbbá a felvonulási épületeket és felszereléseit teljes körűen elszállítani. Ennek megtörténte az átvétel feltétele.
5. Az átadás-átvételi eljáráson a Vállalkozó átadja a jótállási jegyeket, fentiek szerinti tartalommal 2 pld-ban a megvalósulási dokumentációt és megadja a beépített szerkezetek, berendezési és felszerelési tárgyak használati és karbantartási utasításait, valamint jelen szerződésben és jogszabályban rögzített egyéb iratokat, szükség szerint oktatást tart a megrendelő által kijelölt személynek/eknek, a beépített gépek/eszközök használatáról. Ennek hiánytalan teljesítése a szerződésszerű teljesítés feltétele.



6. A fentiek alapján elvégzett hiánypótlásokról ill. javításokról a Vállalkozó írásban tájékoztatja a Megrendelőt, aki a tárgyi munkát – megfelelőség esetén – átveszi. Ez a teljesítés esetére vonatkozó birtokbavétel napja.
7. Felek kifejezetten rögzítik, hogy Megrendelő csak hiány-, és hibamentes teljesítést vesz át.
8. A Vállalkozó az utófelülvizsgálati eljárásban köteles közreműködni. Az utófelülvizsgálatot a Megrendelő hívja össze a teljesítést követő 12 havonta, a jótállási idő lejártáig, az adott időszak leteltét megelőző időpontra. Az utófelülvizsgálati eljárásban a Felek a teljesítés szerződésszerűségét és a hibás/hiányos teljesítésből eredő hibákat/hiányosságokat vizsgálják és jegyzőkönyvben rögzítik. Vállalkozó a jegyzőkönyvben nyilatkozik a hibák kijavításának határidejéről, mely összességében nem lehet több, mint 10 nap.

VIII. Szerzői jogi rendelkezések

1. Felek megállapodnak abban, hogy a jelen szerződés alapján a Vállalkozó által adott esetben készítendő, szerzői jogi védelem alatt álló alkotások vonatkozásában a Megrendelő a részére történő átadással teljes, átruházható, és korlátozásmentes (térben, időben, felhasználási módban) felhasználási jogot szerez. A felhasználási jog ellenértékét a vállalkozói díj tartalmazza.
2. Felek rögzítik, hogy a Megrendelő által átadott terveket, adott esetben egyéb a szerzői jog által védett dokumentumokat Vállalkozó kizárólag csak a jelen szerződés teljesítéséhez használhatja fel, egyebekben azon semmiféle felhasználási jogot nem szerez. Ennek megsértéséből eredő valamennyi hátrányos jogkövetkezmény a Vállalkozót terheli. A jelen szerződés körében történő felhasználás után Vállalkozónak a Megrendelő felé nem kell ellenértéket megfizetnie.
3. Felek megállapodnak abban, hogy a megrendelő a rendelkezés jogát jelen szerződéssel kiköti, így a vállalkozó a szellemi alkotást csak saját belső tevékenységéhez használhatja fel, nyilvánosságra nem hozhatja, harmadik személlyel nem közölheti; ilyen esetben a szellemi alkotással a megrendelő szabadon rendelkezik.

IX. A szerződés megszűnése, megszüntetése és kapcsolódó szabályok

1. A szerződés teljesítés előtti megszüntetésére a Ptk. vállalkozási (ill. kivitelezési) szerződésre vonatkozó szabályai irányadók az alábbiak figyelembevételével:
2. A sérelmet szenvedett fél jogosult elállni a szerződéstől ill. azt felmondani másik fél szerződésszegése esetén, ha nem áll érdekében a teljesítés. A jelen szerződésben súlyos szerződésszegésként megjelölt bármely magatartás vagy mulasztás tanúsítása az érdekmúlás bekövetkezését önmagában megalapozza.
3. Súlyos szerződésszegésnek minősül Vállalkozó részéről különösen



- Vállalkozó a teljesítéssel kapcsolatos bármely kötelezettségét akként szegi meg, hogy az előírt minőségben, vagy határidőre való teljesítés nem valószínű,
 - Vállalkozó alapos ok nélkül munkavégzést felfüggeszti (legalább 3 napra),
 - a Vállalkozó ellen az illetékes bíróság jogerős végzése alapján felszámolási eljárás indul; vagy
 - a Vállalkozó végelszámolás iránti kérelme (amennyiben gazdasági társaságról van szó) a cégbíróságnál benyújtásra került; vagy
 - a Vállalkozóval szemben az illetékes cégbíróság előtt megszüntetési, törlési eljárás indul, vagy
 - a Vállalkozó a jelen szerződésben megjelölt teljesítési határidőt 20 napot meghaladóan elmulasztja, vagy
 - Vállalkozó a Szerződésben foglalt bármely egyéb kötelezettségének nem tesz eleget, és emiatt a Szerződés feljogosítja a Megrendelőt a felmondásra vagy az elállásra, vagy
 - Vállalkozó környezetvédelmi, hulladékelszállítási kötelezettségét megszegi,
 - az előírt felelősségbiztosítás – annak jelen szerződésben foglalt hatálya alatt - bármely okból megszűnik, és a megszűnés napját követő 3 banki napon belül legalább azonos tartalommal újabb az előírásoknak megfelelő biztosítási jogviszony nem áll fenn azzal, hogy ez csak akkor elfogadható, ha egyebekben az új biztosítás hatálybalépése előtt keletkezett károkra is biztosított az eredményes igényérvényesítés lehetőség,
 - az előírt biztosíték hatálya a jelen szerződésben foglaltak bekövetkezése előtt bármely okból megszűnik, és az ezt követő 3 banki napon a Vállalkozó a felelősségbiztosításra előírt szabályok megfelelő alkalmazásával nem igazolja a biztosíték ismételt fennállását,
 - amennyiben bármely a Kbt. által előírt kötelezettségét – kivéve, ha ahhoz más jogkövetkezményt fűz a Kbt. vagy más kógens jogszabály - a Vállalkozó megszegi, különösen a Kbt. 136.§ (1) bek. a) vagy b) pontjának, 138.§ (1) bek. a) pontjának ill. (10) bekezdésének megsértése esetén.
 - jogszabályon vagy jelen szerződésen alapuló titoktartási kötelezettségét megszegi
 - Jogszabályon alapuló egyéb felmondási vagy elállási okok fennállnak,
 - Vállalkozó a teljesítés során hamis adatot szolgáltat,
 - alvállalkozót jogosulatlanul vesz igénybe,
 - foglalkoztatásra vonatkozó szabályokat megsérti,
 - Vállalkozó nem teljesíti az 1 fő hátrányos helyzetű személy teljesítésbe való bevonását.
4. A Vállalkozónak ilyen esetben csak a már elvégzett munkák elszámolására lehet igénye.
5. Szerződésszegés esetén bármely fél köteles fenti jogának gyakorlása előtt a másik, szerződésszegő fél figyelmét írásban felhívni a szerződésszegés megszüntetésére, megfelelő, legalább 3 munkanapos (fizetés teljesítésénél 15 napos) határidő mellett. Az azonnali hatályú felmondást tartalmazó nyilatkozatban hivatkozni kell a súlyos szerződésszegés tényére, és meg kell jelölni a súlyos szerződésszegés megállapításának alapjául szolgáló tény, körülményt. Nem kell jelen pontot

alkalmazni akkor, ha a szerződésszegés jellege miatt (pl.: elmulasztott szigorú határidő) nem lehetséges.

6. Megrendelő jogosult és egyben köteles a szerződést felmondani - ha szükséges olyan határidővel, amely lehetővé teszi, hogy a szerződéssel érintett feladata ellátásáról gondoskodni tudjon - ha
 - Vállalkozóban közvetetten vagy közvetlenül 25%-ot meghaladó tulajdoni részesedést szerez valamely olyan jogi személy vagy személyes joga szerint jogképes szervezet, amely tekintetében fennáll a Kbt. 62. § (1) bekezdés k) pont kb) alpontjában meghatározott feltétel;
 - Vállalkozó közvetetten vagy közvetlenül 25%-ot meghaladó tulajdoni részesedést szerez valamely olyan jogi személyben vagy személyes joga szerint jogképes szervezetben, amely tekintetében fennáll a Kbt. 62. § (1) bekezdés k) pont kb) alpontjában meghatározott feltétel.
 - Ennek érdekében a szerződés teljesítésének teljes időtartama alatt Vállalkozó tulajdonosi szerkezetét Megrendelő számára megismerhetővé teszi és a 143. § (3) bekezdése szerinti ügyletekről Megrendelőt haladéktalanul értesíti.
7. Megrendelő a szerződést felmondhatja ha:
 - feltétlenül szükséges a szerződés olyan lényeges módosítása, amely esetében a Kbt. 141. § alapján új közbeszerzési eljárást kell lefolytatni;
 - Vállalkozó nem biztosítja a Kbt. 138. §-ban foglaltak betartását, vagy az Vállalkozó személyében érvényesen olyan jogutódlás következett be, amely nem felel meg a Kbt. 139. §-ban foglaltaknak; vagy
 - az EUMSZ 258. cikke alapján a közbeszerzés szabályainak megszegése miatt kötelezettségszegési eljárás indult vagy az Európai Unió Bírósága az EUMSZ 258. cikke alapján indított eljárásban kimondta, hogy az Európai Unió jogából eredő valamely kötelezettség tekintetében kötelezettségszegés történt, és a bíróság által megállapított jogsértés miatt a szerződés nem semmis.
8. A Vállalkozó jogosult jelen Szerződéstől való elállásra/felmondásra, ha Megrendelő – neki felróhatóan –
 - a munkaterület átadási kötelezettségét a következményekre történő figyelmeztetés ellenére, a felszólítás átvételétől számítva is 15 napot meghaladóan elmulasztja.
 - a számlát – felszólítás ellenére – sem fizeti meg, vagy
 - egyébként Vállalkozó tevékenységét lehetetlenné teszi.
9. A szerződés bármely jogcímen történő megszűnése esetén a Vállalkozó a megszűnésig teljesített szolgáltatások ellenértékére jogosult.
10. Felek rögzítik, hogy jelen szerződés bármely jogcímen történő megszűnése/megszüntetése esetén a Vállalkozó köteles a megszűnés napján a munkaterületet dokumentáltan a Megrendelő birtokába adni (a szerződés megszűnésével a Vállalkozó birtokláshoz való joga automatikusan megszűnik). Vállalkozó jelen szerződés aláírásával elismeri, hogy a fentiek okán a szerződés bármely jogcímen



történő megszűnésének napjától a munkaterület vonatkozásában birtoklási joga nem áll fenn, az a Megrendelő jogosult – akár önhatalommal is – birtokba venni. Megrendelő – amennyiben jelen szerződés másként nem rendelkezik – biztosítja a Vállalkozónak, hogy a munkaterületen lévő vagyontárgyait (ide nem értve a beépített vagyontárgyakat) reális időn belül a Megrendelő képviselőjének jelenléte mellett elszállítsa. Vállalkozó a fentiek szerinti esetekre jelen szerződés aláírásával lemond valamennyi a Megrendelővel szemben érvényesíthető birtokvédelmi jogáról.

X. Egyéb rendelkezések

1. Jelen szerződés aláírását közvetlenül megelőzően Vállalkozó bemutatta a 322/2015. (X.30.) Korm. rend. 26.§-ban és az ajánlattételi felhívásban meghatározott felelősségbiztosításra vonatkozó kötvényt. Vállalkozó nyilatkozza, hogy a biztosítás hatályát a jelen szerződés teljesítéséig fenntartja.
2. E szerződésben nem szabályozott kérdésekben a Kbt., továbbá a Kbt. által engedett körben a Ptk. és a kapcsolódó jogszabályok vonatkozó rendelkezései az irányadók.
3. Felek rögzítik, hogy vis maior esetben a szerződést bármely fél felmondhatja, az az ok legalább 45 napon keresztül fennáll. Vis maior esetén az erről tudomást szerző fél haladéktalanul köteles a másik felet értesíteni, melynek elmaradásából, vagy nem megfelelő teljesítéséből eredő károkért felelős.
4. Felek megállapodnak abban, hogy a Vállalkozó nem fizethet, illetve számolhat el a szerződés teljesítésével összefüggésben olyan költségeket, amelyek a Kbt. 62. § (1) bekezdés k) pont ka)-kb) alpontja szerinti feltételeknek nem megfelelő társaság tekintetében merülnek fel, és amelyek Vállalkozó adóköteles jövedelmének csökkentésére alkalmasak.
5. A jogviták eldöntésére – hatáskörtől függően – kikötik a teljesítés helye szerinti Járásbíróság/ Törvényszék kizárólagos illetékességét.
6. Szerződő Felek rögzítik, hogy jelen szerződés csak a Kbt. feltételeinek (141.§) teljesülése esetén, írásban módosítható. Felek rögzítik, hogy a szerződés – alakszerű szerződésmódosítás nélkül – módosul az alábbi esetekben:
 - felek közhiteles nyilvántartásban foglalt adatainak módosulása esetén a nyilvántartásba bejegyzés napjával,
 - felek kapcsolattartóira, teljesítésigazoló személyére vonatkozó adatok módosulása esetén a másik félhez tett közlés kézhezvételének napjával,
 - amennyiben a Kbt. ezt nem zárja ki.
7. Felek rögzítik, hogy semmis a szerződés módosítása, ha az arra irányul, hogy a Vállalkozót mentesítsék az olyan szerződésszegés (illetve szerződésszegésbe esés) és annak jogkövetkezményei - ide nem értve a felmondás vagy elállás jogának gyakorlását - alkalmazása alól, amelyért felelős (illetve felelős lenne), vagy amely arra irányul, hogy Megrendelő



átvállaljon a Vállalkozót terhelő többletmunkaköltségeket vagy indokolatlanul egyéb, a szerződés alapján a Vállalkozót terhelő kockázatokat. E körben kijelenti Vállalkozó, hogy a kockázatokat felmérte és azt a jelen szerződésben foglalt ellenszolgáltatásban teljes körűen érvényesítette.

8. Felek megállapodnak abban, hogy amennyiben jelen szerződés bármely pontja kógens jogszabályba ütközne, vagy a közbeszerzési eljárás kötelező érvényű dokumentumának tartalmával ellentétes lenne, akkor jelen szerződés fentieket sértő rendelkezése helyébe – minden további jogcselekmény, így különösen a szerződés módosítása nélkül – a megsértett kötelező érvényű jogszabályi rendelkezés vagy közbeszerzési dokumentumi rendelkezés kerül. Fentieket kell megfelelően alkalmazni, ha valamely kógens jogszabály akként rendelkezik, hogy valamely rendelkezése a szerződés része és azt szövegszerűen a szerződés nem tartalmazza (az adott rendelkezés a szerződés részét képezi).
9. Jelen szerződés 4 megegyező, eredeti példányban készült el, elválaszthatatlan részét képezi (Megrendelő példányához kapcsolva) a közbeszerzési eljárás iratanyaga. A szerződés a mindkét fél aláírásra és kötelezettségvállalásra jogosult vezető tisztségviselőjének (Vállalkozónál cégszerű) aláírása esetén érvényes.
10. Megbízó kijelenti, hogy a nemzeti vagyonról szóló 2011. évi CXCVI tv. 3. §-a alapján átlátható szervezetnek minősül.
11. A teljesítés során adott esetben keletkező, szerzői jogi védelem alá eső alkotáson a Megrendelő területi korlátozás nélküli, határozatlan idejű, kizárólagos és harmadik személynek átadható felhasználási jogot szerez, továbbá jogot szerez az alkotás (terv) átdolgozására is.

Felek a szerződést, mint akaratukkal mindenben megegyezőt, elolvasás és értelmezés után, helybenhagyólag aláírják.

Mellékletek:

Felelősségbiztosítási kötvény másolata

Teljesítési biztosíték nyújtását alátámasztó dokumentum

Kelt: Visznek, 2018. november 20.

 Megrendelő	DINETT KFT. 1062 Budapest, Lendvay utca 15. al. 1. Adószám: 13282747-2-42 B.sz.: 18282064-06008367-40010014 C.g.: 01-09-305062 Vállalkozó
--	---



Meghatalmazás

Visznek Községi Önkormányzat megbízásából a DINETT Építőipari és Kereskedelmi Kft. (székhely: 1062 Budapest, Lendvay utca 15. al. 1.; adószám: 13282747-2-42) végezte el a Borsod-Abaúj-Zemplén Megyei Katasztrófavédelmi Igazgatóság által a 35500/4895-12/2018.ált. számú határozatával kiadott vízjogi létesítési engedély szerinti belterület védelmét szolgáló záportározó és kapcsolódó csapadékvíz elvezető hálózat kiviteli munkálatait Visznek község területén.

Dienes József Attila, mint a DINETT Építőipari és Kereskedelmi Kft. ügyvezetője meghatalmazom a Pondus Környezetvédelmi és Mérnöki Kft. nevében eljáró képviselőt, hogy a Visznek község területén megvalósított, a belterület védelmét szolgáló záportározó és a kapcsolódó csapadékvíz elvezető hálózat vízjogi üzemeltetési engedély iránti kérelem vonatkozásában az engedélyeztetési eljárásban az érintett hatóságoknál eljárjon.

Budapest, 2019. június 22.

DINETT KFT.

1062 Budapest, Lendvay utca 15. al. 1.

Adószám: 13282747-2-42

B.sz.: 10918001-00000103-32970005

C.g.: 01-09-305062

Dienes József Attila

ügyvezető

Dinett Kft.

2.sz. függelék

Tervezői jogosultság

Dr. Bata Gábor
KIJELENTKEZÉS

KAMARA

ELÉRHETŐSÉGEK
A KAMARARÓL
TISZTSÉGVISELŐK
SZAKMAI TAGOZATOK
MEGYEI KAMARÁK

TAGJAINNAK

KAMARAI TUDÁSTÁR
JOGSEGÉLYSZOLGÁLAT
MÉRŐKIGAZOLVÁNY
MÉRŐK ÚJSÁG
MÉRŐKI DÍJSZABÁS

ÜGYINTÉZÉS

JELENTKEZÉS A KAMARÁBA
CÉGEK BEJELENTÉSE
BESZÁMOLÓ, VIZSGA
TANÚSÍTÁS, TANÚSÍTVÁNYOK
E-AUDIT / SZAKREFERENS

KÉPZÉSEK

TÁJÉKOZTATÓ
SZAKMAI TOVÁBBKÉPZÉS
ONLINE KÉPZÉSEK
MESTERISKOLÁK
KONFERENCIÁK

INFORMÁCIÓK

NÉVJEGYZÉK / MÉRŐKKERESŐ
SZAKMAGYAKORLÓKNAK
HÍREK, KÖZLEMÉNYEK
DOKUMENTUMOK
GYAKORI KÉRDÉSEK

Saját adatok

Alapadatok

Kérelmek

Kamarai adatok

Oktatás

Biztosítás, pénzügyek

Dokumentumtár

Rendezvények

Jelszó módosítás

Portfólió oldal

Számzási adatok
beállítása (átvállalás)

Saját adatok

Dr. Bata Gábor

Státuszok

Kezdődátum	Végdátum	Státusz	Oka	Adat	Határozat száma
2003.07.07.		Kamarai Tag (Aktív)	Migráció	Migráció	

Nyilvántartott státuszok

Kezdődátum	Végdátum	Státusz	Oka	Adat	Határozat száma
------------	----------	---------	-----	------	-----------------

Minősítések

Minősítés	Minősítés száma	Kiállítás dátuma
-----------	-----------------	------------------

Visszavont minősítések

Minősítés	Minősítés száma	Kiállítás dátuma	Visszavonás oka	Határozat adat	Visszavonás dátuma
-----------	-----------------	------------------	-----------------	----------------	--------------------

Engedélyek

Kód	Név	Folyamat státusz	Aktuális állapot	Kezdődátum	Végdátum
SZKV-1.1.	Hulladékgazdálkodási szakértő	Elfogadva	Aktív	2014.11.12.	
SZKV-1.3.	Víz- és földtani közeg védelem szakértő	Elfogadva	Aktív	2014.11.12.	
SZVV-3.9.	Vízfeltárás, kútúrás, vízföldtani, vízbázis-védelem	Elfogadva	Aktív	2014.11.12.	
VZ-TEL	Települési víziközmű tervezése	Elfogadva	Aktív	2009.11.27.	2019.11.12.
VZ-TER	Területi vízgazdálkodási építmények tervezése	Elfogadva	Aktív	2009.11.27.	2019.11.12.
VZ-VKG	Vízkezelés gazdálkodási építmények tervezése	Elfogadva	Aktív	2009.11.27.	2019.11.12.

Szakmai címek

Megnevezés	Státusz	Kezdődátum	Végdátum
------------	---------	------------	----------

Tanúsítványok

Megnevezés	Státusz	Kezdődátum	Végdátum
------------	---------	------------	----------

Tagozatok

- Erdőmérnöki, Faipari és Agrárműszaki Szakmai Tagozat
- Vízgazdálkodási- és Vízépítési Szakmai Tagozat
- Környezetvédelmi Szakmai Tagozat

Kapcsolat társaságokkal

Típus	Név	Webcím	Nyilvántartási szám	Tulajdonrész	Szavazati arány	Kezdődátum	Végdátum	Város	Irányítósz.
Alkalmazottak/tagok	PONDUS Környezetvédelmi és Mérnöki Kft.		C-13-000820			2014.02.28.		Budapest XI. kerület	1111

Kapcsolat személyekkel

Típus	Név	Tagszám	Házszám	Kezdődátum	Végdátum
-------	-----	---------	---------	------------	----------

Etikai és fegyelmi ügyek

Típus	Indulás időpontja	Státusz	Megjegyzés	Határozat dátuma	Határozat száma	Törlés időpontja	Szankció
-------	-------------------	---------	------------	------------------	-----------------	------------------	----------

MAGYAR MÉRNÖKI KAMARA

Email: info@mmk.hu
Telefon: +36 1 455-7080

EGYÉB

Impresszum
Adatvédelem

NYELV

Magyar
English
Deutsch

3.sz. függelék

A Borsod-Abaúj-Zemplén Megyei Katasztrófavédelmi Igazgatóság 35500/4895-12/2018.ált.
számú határozata (*vízjogi létesítési engedély*)



BORSOD-ABAÚJ-ZEMPLÉN MEGYEI
KATASZTRÓFAVÉDELMI IGAZGATÓSÁG
IGAZGATÓ-HELYETTESI SZERVEZET
KATASZTRÓFAVÉDELMI HATÓSÁGI SZOLGÁLAT

Ügyszám: 35500/4895/2018. ált.
Ügyintéző: Boros Gabriella
dr. Varga Mária

Tárgy: Visznek község belterület
védelmét szolgáló záportározó és
kapcsolódó csapadékvíz elvezető
hálózat **vízjogi létesítési
engedélye**

HATÁROZAT

- I. Visznek Községi Önkormányzata – 3293 Visznek, Szabadság út 63. – engedélyes részére Visznek község belterület védelmét szolgáló csapadékvíz elvezető hálózat és záportározó kivitelezési munkálataihoz

vízjogi létesítési engedélyt

adok.

Vízikönyvi szám: Gyöngyös-patak-Tarna/397.

- II. **A tervezett vízilétesítmények műszaki és vízgazdálkodási jellemzői:**

A tervezés tárgya a Visznek község középső részén található agyaggödör keleti részének záportározóvá alakítása és a kapcsolódó árkok torkolati részének mederrendezése és hordalékfogóval való ellátása.

A záportározóból kivezetett víz befogadója a Gyöngyös-patak.

A csapadékvíz elvezető rendszert 4 éves gyakoriságú 10 perces intenzitású csapadéokra méretezték.

A záportározó a Visznek 796/1 hrsz-ú ingatlanon épül. Földmedrű, szabálytalan alakú, részben terepszintbe süllyesztéssel, részben feltöltéssel alakítják ki.

A tározóba a környező utcák felől érkező csapadékvíz jut, a többlet vizet a tározó keleti sarkán tervezett 96,80 mBf átbukási szintű Ø1,00 m-es, 0,85 m mély bukóaknán keresztül a meglévő, 96,09 mBf folyásfenékszinttel elhelyezett Ø40 cm-es beton áttereszt vezeti a meglévő levezető mederbe.

Jellemzői:

- térfogat: 11725 m³
- felszín: 9560 m²
- üzemvízszint: 96,80 mBf
- fenékszint: 95,50 mBf

Cím: 3525 Miskolc, Dózsa Gy. út 15. ☒: 3501 Miskolc Pf.: 18. Tel.:46/502-962

E-mail: borsod.vizugy@katved.gov.hu

Ügyfélfogadás és ügyintézői telefonos ügyfélfogadás:

3530 Miskolc, Mindszent tér 4. Tel: 46/517-300 Fax: 46/517-388

Hétfő, szerda 9:00-12:00, 14:00-16:00; Péntek 9:00-12:00



ISO 9001: 503.0976(4)-900(4)

- vízmélység: 1,30 m
- rézsúhajlás: 1:5
- magassági biztonság: 0,50 m

A tározóhoz kapcsolódóan a tározó nyugati oldalán a Rózsa Ferenc utcai csapadékvíz elvezető árok 54 m-es szakasza, és az azt fogadó és a tározóba vezető, a 0+794 hrsz-ú ingatlanon épülő árok, az északi oldalon a Tópart utcai árok, a keleti oldalán a Szabadság utca felől érkező árok, a déli oldalán a Szabadság utca felőli árok egy szakasza készül el.

Mértékadó vízhozam: táblázatban feltüntetve

Épül:

helye	hossz [m]	mérete [cm]	esés [‰]	Q _M [l/s]	befogadó
Szabadság u. D	62,00	b=60, h=70, ρ=2:1 betonlap burkolatú	4	56	tározó
Szabadság u. ÉK	72,00	b=60, h=70, ρ=2:1 betonlap burkolatú	1-10	131	tározó
Rózsa F. u.	24,00	b=60, h=70, ρ=2:1 betonlap burkolatú	3-16	44	0794 hrsz. árok
	30,00	b=40, h=60, ρ=1:1 betonlap burkolatú	5		
0794 hrsz. árok	113,00	b=30, h=40, ρ=1:1,5 földmedrű	3	45	tározó
Tópart u.	110,00	b=30, h=40, ρ=1:1,5 földmedrű	3	8	tározó

b = fenékszélesség, h = mélység, ρ = rézsúhajlás

Műtárgyak:

A Szabadság utcai két árok és a Tópart és Rózsa F. u. árok befogadóba vezetése előtt az árokfenék lesüllyesztésével egy trapézszelvényű, 2,00 m hosszú, 0,50 m mély hordalékfogó épül. Összesen 4 db készül.

Vízügyi objektumazonosítók (VOR):

VOR	Objektum név	Objektum típus
AJN892	Visznek csapadékvíz-elvezető rendszer	Csapadékvíz-elvezető rendszer (kül- és belterületi)
AJN894	Visznek záportározó	Meder-Tározótér („zöldtározók”)
AAB678	Gyöngyös-patak	Meder-Vízfolyás
AAE530	706. Csőzilip	Műtárgy-Csőszerű
AGU582	Gyöngyös: jp. [0.723 tkm-4.100 tkm]	Védvonal fizikai egység

III. Előírásaink:

1. A kiviteli munkálatokat csak jogerős vízjogi létesítési engedély és annak megfelelően készített kivitelezési tervdokumentáció birtokában lehet megkezdeni.
2. A csapadékvíz elvezető rendszert úgy kell megépíteni, hogy a környező területről, ingatlanokról lefolyó vizek akadálytalanul belejussanak, a tetővizek bevezethetők legyenek.
3. Az építés során az észlelt illegális szennyvízbevezetéseket fel kell számolni.
4. A mederrendezési munkát kisvízi, csapadékmentes időszakban kell elvégezni, és biztosítani kell a nagy- és kisvizek szabad levonulását.
5. A meglévő árkok tisztításáról valamint az érkező vizek elvezetéséről gondoskodni kell.
6. A közművek keresztezésénél a vonatkozó jogszabályban előírtakat be kell tartani.
7. A kivitelezés során minden olyan jellegű üzemzavart, amely a felszíni és/vagy a felszínalatti vízkészletre veszélyforrást jelent, *a kár megelőzését célzó azonnali beavatkozás megkezdése mellett* soron kívül be kell jelenteni a Borsod-Abaúj-Zemplén Megyei Katasztrófavédelmi Igazgatóságnak és az Észak-magyarországi Vízügyi Igazgatóságnak.
8. Az érintett szervek előírásait be kell tartani.

IV. Az érintett szakhatóságok előírásai:

- a.) **a Heves Megyei Kormányhivatal Egri Járási Hivatala Agrárügyi és Környezetvédelmi Főosztály Környezetvédelmi és Természetvédelmi Osztály HE-02/KVTO/03856-2/2018. számú szakhatósági állásfoglalásában megállapította, hogy a Visznek község területén belterület védelmét szolgáló csapadékvíz elvezető hálózat vízjogi létesítése következtében jelentős környezeti hatások nem feltételezhetők.**

Természetvédelmi előírásai:

- A munkálatokkal közvetlenül, ill. közvetetten igénybevett területeket a munkaterületről történő levonulás után helyre kell állítani. A bolygatott felszíneken gondoskodni kell az özönnövények megtelepedésének és elterjedésének a megakadályozásáról.
- A földmunkák során megnyitott árkokat, munkagödröket azok betemetéséig lehetőség szerint le kell fedni, az árkokba, gödrökbe beleesett, beletelepült védett kétéltűeket, hüllőket, kismérsőket minden munkanapon, valamint betemetés előtt ki kell menteni és megfelelő élőhelyre át kell telepíteni.

- b.) **A Borsod-Abaúj-Zemplén Megyei Kormányhivatal Hatósági Főosztály Bányászati Osztály BO/15/1680-2/2018. számú szakhatósági hozzájárulásába foglalt előírása:**

A Visznek község belterület védelmét szolgáló csapadékvíz elvezető hálózat rekonstrukciója során legfeljebb 5144 m³ mennyiségű kőzetliszt-kőzetiszap (kódja: 1422) termelhető ki az engedélyezési dokumentációban rögzített területeken (Visznek 187., 418/2., 790/2., 790/10., 794., 795., 796/1., 796/3., 797. hrsz.) eredeti, természetes előfordulási helyéről, amelyek teljes mennyisége a Visznek 187., 418/2., 790/2.,

790/10., 794., 795., 796/1., 796/3., 797. hrsz-ú területeken a csapadékvíz elvezető hálózat rekonstrukciójához kapcsolódóan a csatornák és tározó rézsűinek kialakításához és a felszín kiegyenlítésére használható fel. Engedélyes a kitermelt ásványi nyersanyag mennyiségét köteles geodéziai mérési módszerekkel meghatározni. A meghatározás módját és eredményét bizonylatolnia kell. Köteles továbbá az ásványi nyersanyag kitermelés befejezését követő 60 napon belül, de legkésőbb a tárgyévet követő év február 28-ig az ásványi nyersanyag mennyiségéről szóló földtani szakértő által ellenjegyzett jelentést a Magyar Bányászati és Földtani Szolgálatnak (a továbbiakban: MBFSZ) megküldeni.

- V. A tervezett vízellátási létesítmények érintik a Visznek 187, 418/2, 790/2, 790/10, 794, 795, 796/1, 796/3, 797 hrsz-ú ingatlanokat.**
- VI.** Az engedély alapjául szolgáló tervdokumentációkat a PONDUS Kft. készítette P-349/C-2 tervszámon.
- VII.** A kivitelezés után tartandó műszaki átadás-átvételi eljárásról hatóságunkat értesíteni kell. A vízjogi üzemeltetési engedély iránti kérelmet a sikeres átadást követő **30 napon** belül be kell nyújtani a vízgazdálkodási hatósági jogkör gyakorlásáról szóló 72/1996. (V. 22.) Korm. rendeletben és a vízjogi engedélyezési eljáráshoz szükséges dokumentáció tartalmáról szóló 41/2017. (XII. 29.) BM rendeletben előírtak csatolásával.
- VIII.** A vízjogi létesítési engedély kizárólag az építésre vonatkozik és **2020. szeptember 30-ig hatályos**, de a külön jogszabályban meghatározott feltételek, továbbá események bekövetkezése esetén, hivatalból vagy kérelemre a hatóság módosíthatja, szüneteltetheti és vissza is vonhatja.
- IX.** A határozat véglegessé válását követő 8 napon belül az e határozatból eredő jogok és kötelezettségek és az ezzel összefüggő adatok a vízikönyvi nyilvántartásba bejegyzésre kerülnek.
- X.** E határozat ellen a kézhezvételtől számított **15 napon** belül a Belügyminisztérium Országos Katasztrófavédelmi Főigazgatóságnak, mint országos vízügyi hatóságnak címzett, de a Borsod-Abaúj-Zemplén Megyei Katasztrófavédelmi Igazgatósághoz, mint területi vízügyi hatósághoz kettő példányban benyújtott fellebbezésnek van helye.

A jogorvoslati eljárás díja **az alapeljárás díjtételének 50%-a, azaz 250.000,-Ft**, melyet Borsod-Abaúj-Zemplén Megyei Katasztrófavédelmi Igazgatóság 10027006-00283580-00000000 számlaszámára kell befizetni és a befizetés tényét igazoló dokumentum másolatát a fellebbezéshez csatolni szükséges.

INDOKOLÁS

A Pondus Környezetvédelmi és Mérnöki Kft. (1111 Budapest, Bartók B. út 30. főemelet 1.) Visznek Község Önkormányzata (3293 Visznek, Szabadság út 63.) megbízásából hatóságunkra 2018. június 11-én érkezett beadványában Visznek község területén belterület

védelmét szolgáló csapadékvíz elvezető hálózat rekonstrukciójának vízjogi létesítési engedélyét kérte.

A benyújtott kérelem hiányosságai miatt 35500/4895-2/2018. ált. számú végzéssel hiánypótlásra, 35500/4895-9/2018. ált. számon nyilatkozattételre szólítottam fel a kérelmezőt, aki hiánypótlási kötelezettségének maradéktalanul eleget tett.

A kivitelezési munkálatok érintik a Visznek 187, 418/2, 790/2, 790/10, 794, 795, 796/1, 796/3, 797 hrsz-ú ingatlanokat. Engedélyes az ingatlanok feletti rendelkezési jogát hiteles tulajdoni lap másolatokkal, az ÉMVÍZIG É2018-1438-006/2018. sz., a Magyar Közút Nonprofit Zrt. IHT-2018/003782. sz. vagyongazdálkodási hozzájárulásával, valamint Visznek Község Önkormányzatának 2018. május 14-én kelt tulajdonosi hozzájárulásával igazolta.

A kivitelezéshez az alábbi szakhatóságok hozzájárulásukat megadták:

- **a Heves Megyei Kormányhivatal Egri Járási Hivatala Agrárügyi és Környezetvédelmi Főosztály Környezetvédelmi és Természetvédelmi Osztály HE-02/KVTO/03856-2/2018. számon előírásokkal, az alábbi indoklással:**

A Borsod-Abaúj-Zemplén Megyei Katasztrófavédelmi Igazgatóság Igazgató-helyettesi Szervezet Katasztrófavédelmi Hatósági Szolgálat a vízügyi igazgatási és a vízügyi, valamint a vízvédelmi hatósági feladatokat ellátó szervek kijelöléséről szóló 223/2014. (IX. 4.) Korm. rendelet (továbbiakban Korm. rendelet) 10. § (1) és (2) bekezdésben foglaltak alapján 35500/4895/2018. ált. számon megkereste az Osztályt, hogy a Visznek Község Önkormányzata részére a Visznek község területén belterület védelmét szolgáló csapadékvíz elvezető hálózat vízjogi létesítési engedélyezéséhez szakhatósági állásfoglalást adjon.

A Borsod-Abaúj-Zemplén Megyei Katasztrófavédelmi Igazgatóság Igazgató-helyettesi Szervezet Katasztrófavédelmi Hatósági Szolgálat megkereséséhez csatolta a környezeti hatásvizsgálati és az egységes környezethasználati engedélyezési eljárásról szóló 314/2005. (XII. 25.) Kormányrendelet (továbbiakban: Rendelet) 13. számú melléklete szerinti adatlapot.

A tervezett létesítmény a környezeti hatásvizsgálati és az egységes környezethasználati engedélyezési eljárásról szóló 314/2005. (XII. 25.) Korm. rendelet (a továbbiakban: Rend.) 3. számú melléklete, 122. pontja szerinti „Duzzasztómű vagy tározó (amennyiben nem tartozik az 1. számú mellékletbe)” olyan tevékenység, mely nem éri el a 3. számú mellékletben meghatározott küszöbértéket, illetve a 3. számú mellékletben a tevékenységre megállapított feltétel nem teljesül.

A vízgazdálkodási hatósági jogkör gyakorlásáról szóló 72/1996. (V. 22.) Korm. rendelet 2. melléklete 9. pontja – „Duzzasztómű vagy víztározó”

A Rendelet 2/A. § (1) bekezdése értelmében, kormányrendeletben meghatározott esetekben a 3. számú melléklet szerinti olyan tevékenység esetén, amely nem éri el a 3. számú mellékletben meghatározott küszöbértéket, vagy a 3. számú mellékletben a tevékenységre megállapított feltétel nem teljesül előzetes vizsgálati eljárás lefolytatása nélkül, a 13. számú melléklet szerint megadott adatok és az 5. mellékletben meghatározott szempontok figyelembevételével a 2/A. § (2)–(6) bekezdésben foglaltak szerint kell

megvizsgálni a feltételezett környezeti hatások jelentőségét, továbbá döntést hozni a környezeti hatásvizsgálat szükségességéről és az annak során vizsgálandó kérdésekről.

A Borsod-Abaúj-Zemplén Megyei Katasztrófavédelmi Igazgatóság Igazgató-helyettesi Szervezet Katasztrófavédelmi Hatósági Szolgálat 35500/4895/2018. ált. számú iratában a Rend. 2/A. §-ában foglaltak értelmében az alábbi véleményt adta:

„Az adatlapban foglaltak alapján a tervezett tevékenység felszíni és felszín alatti vizek védelme vonatkozásában nem jár jelentős környezeti hatással.”

A tervezett tározó és csapadékvíz elvezető hálózat nem részei országos jelentőségű védett természeti területnek, Natura 2000 területnek, barlang felszíni védőövezetének, továbbá nem minősül egyedi tájértéknek.

A kivitelezés során határérték feletti diffúz légszennyezés nem várható. Levegővédelmi és zajvédelmi szempontból jelentős környezeti hatás nem feltételezhető. A létesítés során légszennyező anyag kibocsátás nem történik, a létesítmény megvalósulása után nem gyakorol hatást a levegő minőségére.

A tervezett beruházás hulladékgazdálkodási érdekeket nem sért, hulladékgazdálkodási szempontból jelentős környezeti hatás nem feltételezhető.

A kérelemben és mellékleteiben, továbbá a Rendelet 13. számú melléklete szerinti adatlapban leírtak, valamint a hivatalosan rendelkezésemre álló adatok alapján, a Rend. 5. számú mellékletében foglaltak figyelembevételével megállapítottam, hogy a Visznek község területén belterület védelmét szolgáló csapadékvíz elvezető hálózat összefüggésben megvalósítandó beavatkozások következtében olyan jelentős környezeti hatás, mely indokolná a környezeti hatásvizsgálat lefolytatását nem feltételezhető, ezért az Osztály környezeti hatásvizsgálat elvégzésének előírását nem tartja szükségesnek.

A fentieket figyelembe véve – előírásaim betartása mellett – tárgyi vízjogi létesítési engedély kiadásával a környezetvédelem, a táj- és természetvédelem jogszabályban meghatározott követelményei érvényesülnek, környezetvédelmi és természetvédelmi szempontból jelentős környezeti hatás nem feltételezhető, ahhoz szakhatósági hozzájárulásomat megadom.”

- **a Borsod-Abaúj-Zemplén Megyei Kormányhivatal Hatósági Főosztály Bányászati Osztály BO/15/1680-2/2018. számon előírásokkal, az alábbi indokolással:**

A Borsod-Abaúj-Zemplén Megyei Katasztrófavédelmi Igazgatóságtól szakhatósági állásfoglalás iránti megkeresés érkezett a Visznek község belterület védelmét szolgáló csapadékvíz elvezető hálózat rekonstrukciójának vízjogi létesítési engedélyezése ügyében (iktatószámuk: 35500/4895/2018.ált., ügyintézőjük: dr. Varga Mária).

Szakhatósági közreműködésem a tárgyi engedélyezési eljárásban, az egyes közérdeken alapuló kényszerítő indok alapján eljáró szakhatóságok kijelöléséről szóló 531/2017. (XII. 29.) Korm. rendelet 1. melléklet 16. táblázat 15. pontján alapul. Szakhatósági állásfoglalásomat a kitermelt ásványi nyersanyag mennyisége, fajtája, a felhasználás, hasznosítás módja meghatározásának, az ásványvagyon-védelmi szempontok

érvényesítésének, valamint a bányajáradék-fizetési kötelezettség megállapításának szakkérdésében adom meg.

Az engedélyezési dokumentációból megállapítottam, hogy az engedélyezni kért tevékenység során 5144 m³ mennyiségű 1422-es kódú közetliszt-kőzetiszap ásványi nyersanyag kerül kitermelésre. A kitermelt teljes mennyiséget a Visznek 187., 418/2., 790/2., 790/10., 794., 795., 796/1., 796/3., 797. hrsz-ú területeken a csapadékvíz elvezető hálózat rekonstrukciójához kapcsolódóan a csatornák és tározó részüinek kialakításához és a felszín kiegyenlítésére tervezik felhasználni. A kitermelni tervezett ásványi nyersanyag meghatározása az ásványi nyersanyagok és a geotermikus energia fajlagos értékének, valamint az értékszámítás módjának meghatározásáról szóló 54/2008. (III. 20.) Korm. rendelet (továbbiakban: Rendelet) 1. sz. mellékletében foglaltaknak felel meg. Mindezek alapján a rendelkező részben foglaltakat írtam elő az alábbiak szerint:

- *Meghatároztam a tervezett kivitelezés tényleges helyét, mert az annak során végzett ásványi nyersanyag kitermelés kizárólag erre a területre korlátozódhat.*
- *Rögzítettem, hogy a tervezett kivitelezés során legfeljebb milyen és mennyi ásványi nyersanyag termelhető ki az engedélyezési dokumentációban foglaltak végrehajtásával. A további rendelkezések a Rendelet 2. § (4)-(5) bekezdésein alapulnak.*

Az engedélyezési dokumentációból megállapítottam, hogy a kitermelni tervezett ásványi nyersanyag 5144 m³ mennyiségét kizárólag az engedélyezni kért tevékenységgel összefüggésben tervezik felhasználni, más célú felhasználást, hasznosítást, értékesítést nem határoztak meg, ezért a rendelkező részben bányajáradék-fizetési kötelezettségről rendelkezni nem kellett.

Felhívom az Engedélyes figyelmét, hogy a Rendelet 2. § (5a) bekezdésében foglaltak szerint a bányafelügyelet a kitermelt mennyiség ellenőrzése céljából geodéziai méréseket rendelhet el az engedélyes költségére.

A fentiekre tekintettel a rendelkező részben foglaltak szerint döntöttem, döntésemet a hivatkozott jogszabályhelyek alapján hoztam.”

Az Észak-magyarországi Vízügyi Igazgatóság É2018-1438-006/2018. számon befogadói hozzájárulását valamint objektumazonosítási nyilatkozatát megadta.

A Magyar Telekom Nyrt. sz., TIGÁZ-DSO Földgázelosztó Kft. sz., EMÁSZ Hálózati Kft. sz., DIGI Távközlési és szolgáltató Kft. sz., Heves Megyei Vízmű Zrt. sz. közműnyilatkozatát megadta.

A 13088345 sz. e-közmű nyilatkozat szerint más közmű nem érintett.

A Gyöngyös-patak kezelője befogadói nyilatkozatát, a Magyar Közút Nonprofit Zrt. Heves Megyei Igazgatóság HEV-1096/2/2018. sz. közútkezelői hozzájárulását megadta.

A kérelmező az igazgatási szolgáltatási díjat megfizette.

A tervezési terület felszín alatti vizek védelméről szóló mód. 219/2004. (VII. 21.) Korm. rendelethez tartozóan VITUKI által összeállított szennyeződés érzékenységi térkép alapján „érzékeny” területen helyezkedik el.

A közművek keresztezésére vonatkozóan a 147/2010. (IV. 29.) Korm. rendelet 1. sz. mellékletében foglaltak az irányadók.

A tervezett vízilétesítmény beilleszkedik a vízgazdálkodás rendjébe, ezért a határozatomat a vízgazdálkodásról szóló 1995. évi LVII. törvény 29. § (1) bekezdése alapján, a vízgazdálkodási hatósági jogkör gyakorlásáról szóló 72/1996. (V.22.) Korm. rendelet 3. §, és a az általános közigazgatási rendtartásról szóló 2016. évi CL. tv. (továbbiakban: Ákr.) 80.§ (1) és 81.§ (1) szerint eljárva kiadtam.

A határozatban rögzített vízilétesítmény, vízimunka vízikönyvi nyilvántartásba történő bejegyzéséről a 72/1996. (V. 22.) Korm. rend. 22.§ (2a) bek. alapján rendelkeztem.

Az Igazgatóság hatáskörét a vízügyi igazgatási és a vízügyi, valamint a vízvédelmi hatósági feladatokat ellátó szervek kijelöléséről szóló 223/2014. (IX. 4.) Korm. rendelet 10. § (1) bek., illetékességét a Korm. rendelet 10. § (2) bekezdése, valamint a 2. melléklet 8. pontja állapítja meg.

A határozat elleni fellebbezési jogot az Ákr. 116. § (1) bek. és a vízgazdálkodásról szóló 1995. évi LVII. törvény 29/A. §-a biztosítja.

A jogorvoslati eljárás díjának mértékét a vízügyi és a vízvédelmi hatósági eljárások igazgatási szolgáltatási díjairól szóló 13/2015. (III. 31.) BM rendelet 3.§ (1) bekezdésében foglaltaknak megfelelően állapítottam meg.

Miskolc, 2018. elektronikus bélyegző szerint

Lipták Attila tüzoltó dandártábornok
tüzoltósági tanácsos
megyei igazgató
helyett és nevében

Törő Attila tüzoltó alezredes
tüzoltósági tanácsos
katasztrófavédelmi hatósági szolgálatvezető

Kapják:

1. Visznek Községi Önkormányzat – 3293 Visznek, Szabadság út 63. (HK)
2. Pondus Környezetvédelmi és Mérnöki Kft. -1111 Budapest, Bartók B. út 30. félemelet 1. (elektronikus úton)
3. Magyar Közút Nonprofit Zrt- 1024 Budapest, Fényes Elek utca 7-13. (elektronikus úton)
4. Heves Megyei Kormányhivatal Egri Járási Hivatala Agrárügyi és Környezetvédelmi Főosztály Környezetvédelmi és Természetvédelmi Osztály – 3300 Eger, Szövetkezet út 4. (elektronikus úton)

5. Borsod-Abaúj-Zemplén Megyei Kormányhivatal Hatósági Főosztály Bányászati Osztály
-3527 Miskolc, Solész Nagy Kálmán út 5. (elektronikus úton)
6. ÉMVÍZIG – 3500 Miskolc, Vörösmarty út 77. (elektronikus úton)
7. Vízikönyv (2 pld.)
8. Iratokhoz

4.sz. függelék

A hatósági szolgáltatási díj befizetésének bizonylata



SZÁMLAVEZETŐ FIÓK NEVE, CÍME:
OTP BANK NYRT. É-KELETI RÉGIÓ
3200 GYÖNGYÖS
FŐ TÉR 1.

3903

A SZÁMLAKIVONAT EGYÜTTAL SZÁMLAKÉNT IS SZOLGÁL. ALÁÍRÁS ÉS PECSÉT NÉLKÜL HITELES.

*AZ ÜGYLET A 2007. ÉVI CXCVII. TV. ALAPJÁN MENTES AZ ADÓ ALÓL.

SZÁMLAADÓ: OTP BANK NYRT. 1051 BUDAPEST, NÁDOR U. 16.
ADÓSZÁM: 10537914-4-44, CSOPORTAZONOSÍTÓ SZÁM: 17780010-5-44,
KÖZÖSSÉGI ADÓSZÁM: HU17780010.

SZÁMLAKIBOCSÁTÁS KELTE: 2019.10.02
KIVONATSZÁM: 134/2019 H

A SZÁMLATULAJDONOS NEVE, CÍME:
VISZNEK KÖZSÉGI ÖNKORMÁNYZAT

VISZNEK KÖZSÉGI ÖNKORMÁNYZAT
3903015378929HUF

VISZNEK
SZABADSÁG ÚT 63
3293
MAGYARORSZÁG

ÖNKP

1.SZ. PÉLDÁNY

1.LAP/2 LAP

OTPdirekt: www.otpbank.hu

(06 1) 3 666 666, (06 20/30/70) 3 666 666

**BANKSZÁMLAKIVONAT
PÉNZFORGALMI BANKSZÁMLA**

SZÁMLASZÁM: 11739030-15378929

IBAN: HU33 1173 9030 1537 8929 0000 0000

KÖNYVELÉS NAPJA: 19.10.02

SZÁMLA NEVE: VISZNEK ÖNKORM.PÉNZFORG.SZLA.

BIC(SWIFT)KÓD: OTPVHUHB

LÁTRA SZÓLÓ KAMAT: 0,0001%

DEVIZANEM: HUF

FORGALMAK

ÉRTÉKNAP	MEGNEVEZÉS	ÖSSZEG
19.10.02	ÁTUTALÁS (CSOPORTOS), F.3903, 10032000-00283865-00000000, Nemzeti Egészségbiztosítási Alap, VISZNEK ÖNKORM., 201910 GyME. fin., A02259042T132201909301009001607, EGYÉB TRANZAKCIÓ	1.488.200
19.10.02	ÁTUTALÁS (OTP-N BELÜL), F.9933, 11769006-00187013, Községi Önkor. Belső technikai s, Munkabér átut. 09. hó	-1.185.260
19.10.02	ÁTUTALÁS (OTP-N BELÜL), F.9933, 11769006-00187020, Községi Önk. Külső tech. sz-, Munkabér átut. 09.hó	-2.201.388
19.10.02	KIFIZETÉSI UTALVÁNY ÖSSZEGE, F.9933, Gonda Ilona 3293, Visznek Szabadság út 3. Munkabér átut.09.hó	-35.068
19.10.02	KIFIZ. UTALVÁNY, F.9933	-640
19.10.02	KIFIZETÉSI UTALVÁNY ÖSSZEGE, F.9933, Kelemen János 3293, Visznek Szabadság u.35. Munkabér átut.09.hó	-54.217
19.10.02	KIFIZ. UTALVÁNY, F.9933	-780
19.10.02	KIFIZETÉSI UTALVÁNY ÖSSZEGE, F.9933, Kovács Nikolett 3293, Visznek Bartók Béla u.28. Munkabér átut. 09.hó	-54.217
19.10.02	KIFIZ. UTALVÁNY, F.9933	-780
19.10.02	KIFIZETÉSI UTALVÁNY ÖSSZEGE, F.9933, Márkus János 3293, Visznek Szondi u.17. Munkabér átut.09.hó	-54.217
19.10.02	KIFIZ. UTALVÁNY, F.9933	-780
19.10.02	KIFIZETÉSI UTALVÁNY ÖSSZEGE, F.9933, Somodi Istvánné 3293, Visznek Béke u.13. Munkabér átut. 09.hó	-55.445
19.10.02	KIFIZ. UTALVÁNY, F.9933	-780
19.10.02	KIFIZETÉSI UTALVÁNY ÖSSZEGE, F.9933, Tábori Sándor 3293, Visznek Szondi u.16. Munkabér átut. 09.hó	-47.641
19.10.02	KIFIZ. UTALVÁNY, F.9933	-780
19.10.02	KIFIZETÉSI UTALVÁNY ÖSSZEGE, F.9933, Váradiné Horvát Hermina 3293, Visznek Táncsics u.6. GYED	-53.995
19.10.02	KIFIZ. UTALVÁNY, F.9933	-780
19.10.02	KIFIZETÉSI UTALVÁNY ÖSSZEGE, F.9933, Varga Miklósné 3293, Visznek Alkotmány u. 11. Munkabér átut.09.hó	-54.217
19.10.02	KIFIZ. UTALVÁNY, F.9933	-780
19.10.02	POSTAI BEFIZETÉSEK, F.3903, 11799996-55555555, 000000001, 1, POSTAI FORGALOM, POSTAI JOB DÁTUM: 19/10/01, KP ÁTUTALÁSI MEGBÍZÁS NAPI 1111, TETELSZAM: 00000001	10.000
19.10.02	NAPKÖZBENI ÁTUTALÁS, F.9933, 13700016-07483011, VISZNEK KÖZSÉGI ÖNKORMÁNYZAT, Elmű-Érmász Energiaszolg. Zrt, 1370001607483011, OTPVHUHB, (2.)NOTPROVIDED, 11739030201910029425132, 2019.10.02, (5.)Áramdíj rendez. telep.lakhat.tám, N	-26.100
19.10.02	KIFIZETÉSI UTALVÁNY ÖSSZEGE, F.9933, Váradiné Horvát Hermina 3293, Visznek Táncsics u.6. Telep.lakhat támog.	-4.400
19.10.02	KIFIZ. UTALVÁNY, F.9933	-465
19.10.02	NAPKÖZBENI ÁTUTALÁS, F.9933, 10027006-00283580-00000000, VISZNEK KÖZSÉGI ÖNKORMÁNYZAT, BAZ Megyei Katasztrófav.igazgat., 100270060028358000000000, OTPVHUHB, (2.)NOTPROVIDED, 11739030201910029427821, 2019.10.02, (5.)Viszneki csap.víz elvez.rendsz. fejleszt.érint.szak.üzem.eng.kér, N	-112.000
19.10.02	NAPKÖZBENI ÁTUTALÁS, F.9933, 12001008-01416105-00100001, VISZNEK KÖZSÉGI ÖNKORMÁNYZAT, Orvosi Ügyelet Mikrotérségi Társ, 120010080141610500100001, OTPVHUHB, (2.)NOTPROVIDED, 11739030201910029505377, 2019.10.02, (5.)Szolgáltatási díj 2019.09.hó, N	-75.110

NYITÓ EGYENLEG: 34.837.692
ZÁRÓ EGYENLEG: 32.316.052
EGYENLEGBŐL ZÁROLT: 0

TERHELÉSEK ÖSSZESEN: 4.019.840
JÓVÁÍRÁSOK ÖSSZESEN: 1.498.200
ELŐJEGYZETT BETÉTKAMAT: 0
ELŐJEGYZETT JUTALÉK/KÖLTSÉG: 2.718
ELŐJEGYZETT HITELKAMAT: 0
FOLYÓSZÁMLA-HITELKERET: 0

ELŐJEGYZETT FORGALMI KÜLÖNDÍJ: 15.751
ELŐJEGYZETT TERHELÉS (BANKKÁRTYA): 100.000

TOVÁBBI SZÁMLAINFORMÁCIÓK

A tranzakciókhoz tartozó bővebb adattartalom értelmezéséhez az alábbi meghatározás nyújt segítséget:

(1.) Átutaló azonosítója, (2.) Partnernek közti egyedi azonosító, (3.) Konverzió adatai, (4.) Visszautasítás oka, (5.) Közlemény, (6.) Tényleges átutaló azonosítója, (7.) Átutalás jogcím kategóriája, (8.) Átutalás jogcíme, (9.) Tényleges kedvezményezett neve, (10.) Tényleges kedvezményezett azonosítója, (11.) Kedvezményezett azonosítója, (12.) Tényleges fizető neve, (13.) Egyéb adatok

5.sz. függelék

Kivitelezői nyilatkozat az elvégzett munkákról

KIVITELEZŐI NYILATKOZAT

Büntetőjogi felelősségünk tudatában kijelentjük, hogy a

A „Csapadékvíz elvezető hálózat fejlesztése Viszneken” projekt építési és felújítási munkáinak

a műszakit tartalom szerint végeztük az érvényben lévő előírások, szabványok, rendeletek, valamint technológiai utasításoknak megfelelően.

Miskolc, 2019. 05. 17.

DINETT KFT.

1062 Budapest, Lendvay utca 15. al. 1.

Adószám: 13282747-2-42

B.sz.sz.: 10010001-00000103-32970005

C.g.: 01-09-305062

.....
Kivitelező / Vállalkozó

6.sz. függelék

Műszaki átadás-átvételi dokumentumok

**MŰSZAKI ÁTADÁS-ÁTVÉTELI, VALAMINT
MUNKATERÜLET VISSZAADÁSI ELJÁRÁS
MŰSZAKI ÁTADÁS-ÁTVÉTELI JEGYZŐKÖNYV**

Készült:	2018.05.20-án a munkaterület helyszínén, Visznek Község Önkormányzat hivatalos helyiségében
Jelen vannak:	A mellékelt jelenléti ív szerint.
Tárgy:	Visznek Község belterületi csapadékvíz elvezető hálózatának fejlesztése, a záportározó kialakítása TOP-2.1.3-15-HE1-2016-00006 azonosítójú projekt műszaki átadás-átvétele, továbbá az érintett munkaterület visszaadási eljárása

Bevezetés

A Borsod-Abaúj-Zemplén Megyei Katasztrófavédelmi Igazgatóság 35500/4895/2018. ált. ikt. sz. Határozatában vízjogi létesítési engedélyt adott a Visznek Község csapadékvíz elvezető hálózat fejlesztésének kivitelezési munkáira.

Vízikönyvi szám: Gyöngyös-patak-Tarna/397

A tervezett fejlesztés a település belterületére terjed ki és magában foglalja egy záportározó kialakítását (meglévő agyaggödör rendezését) is. A fejlesztés során három közvetlen a záportározóba kötő csapadékcsatorna torkolati részének kialakítása, mederrendezése, hordalékfogó kialakítása, föld- és burkolt árokszakaszok kiépítése történik meg.

Az eljárás során megjelentek a Visznek 187, 418/2, 790/2, 790/10, 794, 795, 796/1, 796/3, 797 hrsz-ú ingatlanokat, mint a megvalósult vízimunkák területét bejárták annak céljából, hogy megállapítsák az elvégzett munkák a vonatkozó műszaki tartalomnak megfelelően elkészültek-e, továbbá a munkaterület visszaadás-átvétel feltételi adottak-e.

Szerződésre vonatkozó adatok:

Szerződés aláírásának időpontja:	2018.11.20.
Szerződés típusa:	Vállalkozási szerződés
Szerződés tárgya:	„Csapadékvíz-elvezető hálózat fejlesztése Viszneken” tárgyú közbeszerzési eljárás alapján építési beruházásnak minősülő feladatok ellátása
Megrendelő:	Visznek Községi Önkormányzat (Székhely: 3293 Visznek, Szabadság út 63.)
Vállalkozó:	Dinett Építőipari és Kereskedelmi Kft. (Székhely: 1062 Budapest, Lendvay u. 15.)
Szerződés módosítása:	-
Szerződés	-

módosítás időpontja	
Szerződés módosítás tárgya	-
Módosított vállalási ár	-
Módosított határidő	-

Munkaterület átadás-átvételi eljárás: 2018.11.20.

Engedélyek

Borsod-Abaúj-Zemplén Megyei Katasztrófavédelmi Igazgatóság 35500/4895/2018. ált. ikt. sz. vízjogi létesítési engedély

Engedély érvényessége: 2020.09.30.

Tervek

Települési környezetvédelmi infrastruktúra-fejlesztés Viszneken TOP-2.1.3-15-HE1-2016-00006 – EGYESÍTETT ENGEDÉLYEZÉSI ÉS KIVITELI TERV (Pondus Kft., Tervszám: P-349/C-2, 2018. március)

A kivitelezési munkákkal érintett ingatlanok:

Visznek 187; 418/2; 790/2; 790/10; 794; 795; 796/1; 796/3; 797

A beruházási munkák elvégzéséért felelős Felek adatai:

Megrendelő: Visznek Községi Önkormányzat
Székhely: 3293 Visznek, Szabadság út 63.
Megrendelőt képviselő személy neve: Fodor János polgármester

Vállalkozó: Dinett Építőipari és Kereskedelmi Kft.
Székhely: 1062 Budapest, Lendvay u. 15.)
Képviseli: Dienes József Attila ügyvezető

Felelős műszaki vezető: Szabó Csaba

Műszaki ellenőri: Gosztonyi Károly

Jelen vannak (mellékelt jelenléti ív szerint):

Mellékelt jelenléti ív szerint.

Műszaki átadás átvételi eljárás kezdési időpontja: 2019.05.20.

Felek a mai napon megállapítják, hogy a **Visznek Község belterületi csapadékvíz elvezető hálózatának fejlesztése, a záportározó kialakításának kivitelezési feladatai** a vonatkozó Vállalkozási szerződésben rögzítetteknek, továbbá a vonatkozó hatósági

engedélyeknek, kiviteli terveknek, műszaki előírásoknak megfelelően elvégzésre kerültek.

A kivitelezési munkákat Megrendelő, Vállalkozó, Műszaki Ellenőr képviselői előzetesen bejárták.

Felek megállapítják, hogy az **Visznek Község belterületi csapadékvíz elvezető hálózatának fejlesztése, a záportározó kialakításának kivitelezési munkák** műszaki átadás-átvételének akadálya

VAN/NINCS

Helyszinen megjelentek nyilatkozatai:

Vállalkozó a helyszínen nyilatkozik: A **csapadékvíz elvezetési, valamint a záportározó kivitelezési munkákat** a jogerős vízjogi létesítési engedélyben- és a vonatkozó kiviteli tervekben foglaltak szerint végeztük, munkánk során a munkakörnyezetben kárt nem okoztunk, ennek megfelelően semmilyen kárigény bejelentésről nincs tudomásunk. A kivitelezői jótállás ideje a Vállalkozási szerződés III.7. pontja értelmében a sikeres műszaki-átadás átvételtől számított 24 hónap, az elvégzett munkákat Megrendelő részére átvételre felajánljuk.

Műszaki Ellenőr képviselője nyilatkozik, hogy a **csapadékvíz elvezetési, valamint a záportározó kivitelezési munkák** a jogerős, vízjogi létesítési engedélyben- és a vonatkozó kiviteli tervekben foglaltak szerint elvégzésre kerültek, azokat **kikötésekkel/kikötések nélkül elfogadja.**

Műszaki Ellenőr kikötései a műszaki átadás-átvételi eljáráshoz:

.....

Megrendelő nyilatkozik, hogy a **csapadékvíz elvezetési, valamint a záportározó kivitelezési munkákat a kivitelezési időtartama alatt** folyamatosan nyomon követte, továbbá a helyszínen megtekintette, az elvégzett munkák műszaki átadás-átvételével kapcsolatban kifogást nem emel, azokat szerződés-szerű teljesítésként ~~kikötésekkel~~ **kikötések nélkül elfogadja.**

Megrendelő kikötései a műszaki átadás-átvételi eljáráshoz:

.....

Megállapított hiányosságok/hibák:

.....

Javítási határidők:

.....

JÓTÁLLÁSI KÖTELEZETTSÉGEK

A vonatkozó vállalkozási szerződésben megállapított jótállási időszak a sikeres műszaki átadás-átvétel befejezésével kezdődik és **24 hónapon keresztül tart (mind az**

elkészült mű, mind a beépítésre került dolgok tekintetében). A hibás teljesítésére visszavezethető hibák kijavítását a Vállalkozó a bejelentéstől számított 5 munkanapon belül megkezdi, ha nem tudja bizonyítani, hogy azok más külső tényezőkre vezethetők vissza (szakszerűtlen üzemeltetés, hiányos karbantartás, idegenkezűség stb.). A jótállás keretében elvégzésre kerülő hibák javítási határideje a bejelentést követő 20 nap. Amennyiben ennyi idő technológiai okok miatt nem elegendő, akkor a műszaki ellenőr által meghatározott időtartam irányadó.

A Kivitelező garanciális ügyekben kompetens képviselője:

NÉV: Dienes József Attila

Cím: 3531 Miskolc, Hold utca 2.

Elérhetősége:+3620/2888787

Tervezett jótállási bejárások:

A jótállási időszakban tervezetten **12 hónap múlva**, majd a jótállási időszak lezárása előtt, **24 hónapon belül**, a jótállási időszak lejártáig (min. 2 alkalommal).

A jótállási bejárásokat a Megrendelő tűzi ki és hívja össze, méltányolva a Vállalkozó erre vonatkozó igényét is. A bejárásokról a felek jegyzőkönyvet vesznek fel.

A jótállási időszak végén tartott bejárást követően a Felek megállapodnak a hibás teljesítésre visszavezethető, addig ki nem javított hibák kijavításáról. Ennek hiányában (ha nem merültek fel hibák) Vállalkozó mentesül a további garanciális kötelezettségek alól, de szavatossági kérdésekben továbbra is helyt kell állnia, ha Megrendelő bizonyítja, hogy a későbbiekben észlelt hiba, hiányosság, vagy elhasználódás a Vállalkozó szakszerűtlen munkájára, vagy hibás teljesítésére vezethető vissza.

Fentiek figyelembevételével Felek a műszaki átadás-átvételi eljárást lezártnak tekintik, egyben nyilatkoznak, hogy az érintett munkaterületet Vállalkozó Megrendelő részére visszaadja, Megrendelő, Vállalkozó részéről visszaveszi.

Visznek, 2019.05.20.

DINETT KFT.

1062 Budapest, Lendvay utca 15. al. 1.

Adószám: 13282747-2-42

C.g.: 01-09-305062 (1)



[Handwritten signature]

Megrendelő

[Handwritten signature]

Vállalkozó

[Handwritten signature]

Műszaki ellenőr

[Handwritten signature]

Felelős műszaki vezető

Jelenléti ív

Fodor János

Gombay Klára

Szabó Csaba

Oienes József Attila

Déry

Gombay Klára

Visznek, 2019. május 20.

Tervjegyzék

R-1	Átnézeti helyszínrajz (<i>megvalósult állapot</i>)	M=1:4000
R-2	Részletes helyszínrajz (<i>megvalósult állapot</i>)	M=1:500
R-3	Tározó keresztmetszvények (<i>megvalósult állapot</i>)	M=1:50/500
R-4/1	Tározó hossz-metszvények I. (<i>megvalósult állapot</i>)	M=1:50/500
R-4/2	Tározó hossz-metszvények II. (<i>megvalósult állapot</i>)	M=1:50/500
R-5/1	Árok hossz-metszvények I. (<i>megvalósult állapot</i>)	M=1:50/500
R-5/2	Árok hossz-metszvények II. (<i>megvalósult állapot</i>)	M=1:50/500
R-5/3	Árok hossz-metszvények III. (<i>megvalósult állapot</i>)	M=1:50/500
R-6	Vízépítési részletrajzok (<i>megvalósult állapot</i>)	M=1:25

Megjegyzés:

Módosítás: 2018. 08. 13.

Módosítások átvezetve a 35500/4895-9/2018. ált. számú,
a BAZ megyei Katasztrófavédelmi Igazgatóság
végzésében foglaltak szerint.

A megvalósult létesítmények a Geosoft Kft. geodéziai felmérése alapján a Pondus Kft. P-349/C-2 tervszámú kiviteli
tervére kerültek feltüntetésre. A változások piros színnel jelölve és feliratozva



DINETT KFT.
1062 Budapest, Lendvai utca 15. al. 1.
Adószám: 13282747-2-42
B.sz.sz.: 1091800100000103-32970005
C.g.: 01-09-305062

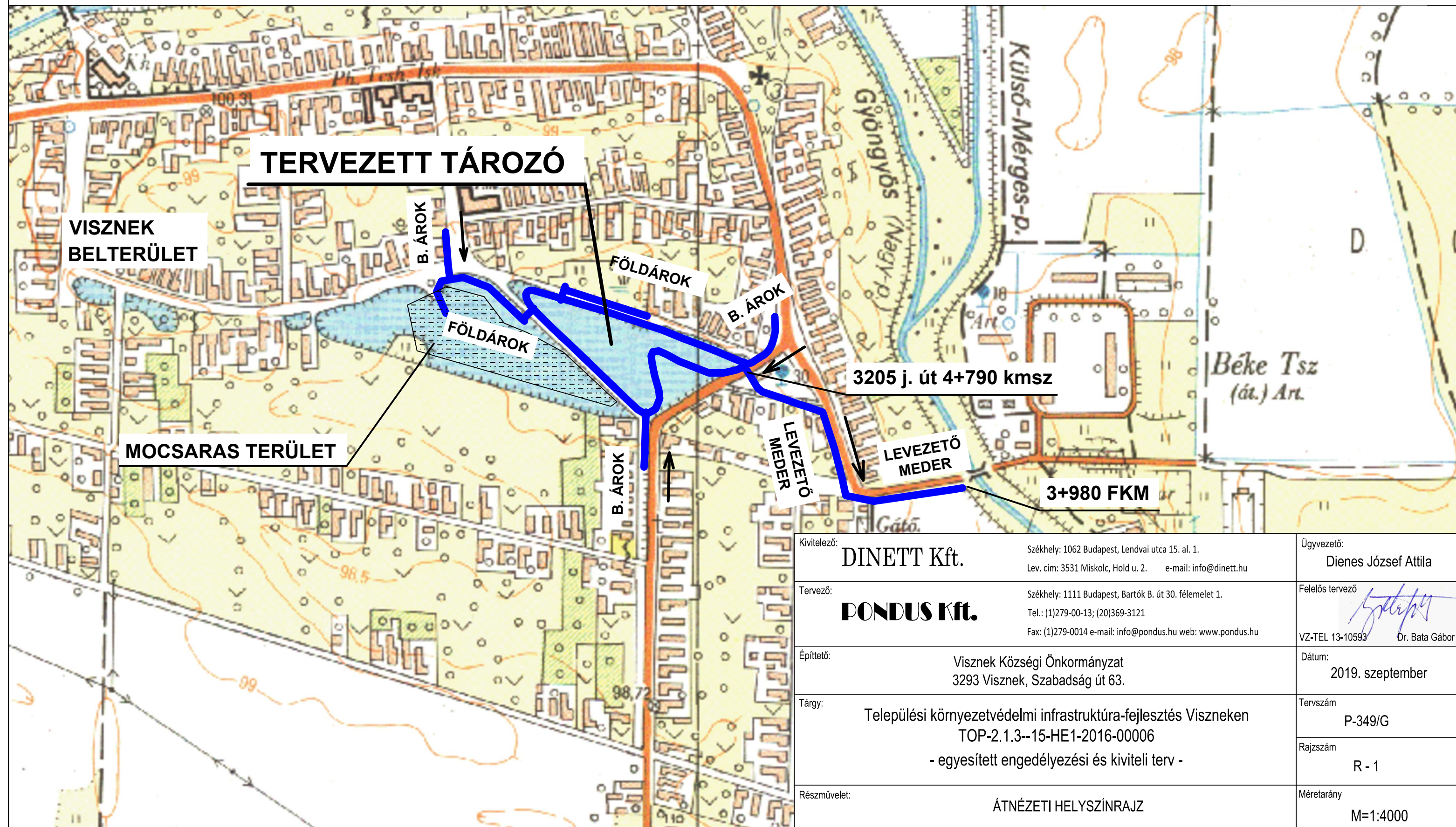

Kivitelező:	DINETT Kft.	Székhely: 1062 Budapest, Lendvai utca 15. al. 1. Lev. cím: 3531 Miskolc, Hold u. 2. e-mail: info@dinett.hu	Ügyvezető:	Dienes József Attila
Tervező:	PONDUS Kft.	Székhely: 1111 Budapest, Bartók B. út 30. félemelet 1. Tel.: (1)279-00-13; (20)369-3121 Fax: (1)279-0014 e-mail: info@pondus.hu web: www.pondus.hu	Felelős tervező:	 Dr. Bata Gábor VZ-TEL 13-10593
Építető:	Visznek Községi Önkormányzat 3293 Visznek, Szabadság út 63.		Dátum:	2019. szeptember
Tárgy:	Települési környezetvédelmi infrastruktúra-fejlesztés Viszneken TOP-2.1.3--15-HE1-2016-00006 - egyesített engedélyezési és kiviteli terv -		Tervszám:	P-349/G
Részművelet:	ÁTNÉZETI HELYSZÍNRAJZ		Rajzszám:	R - 1
			Méretarány:	M=1:4000

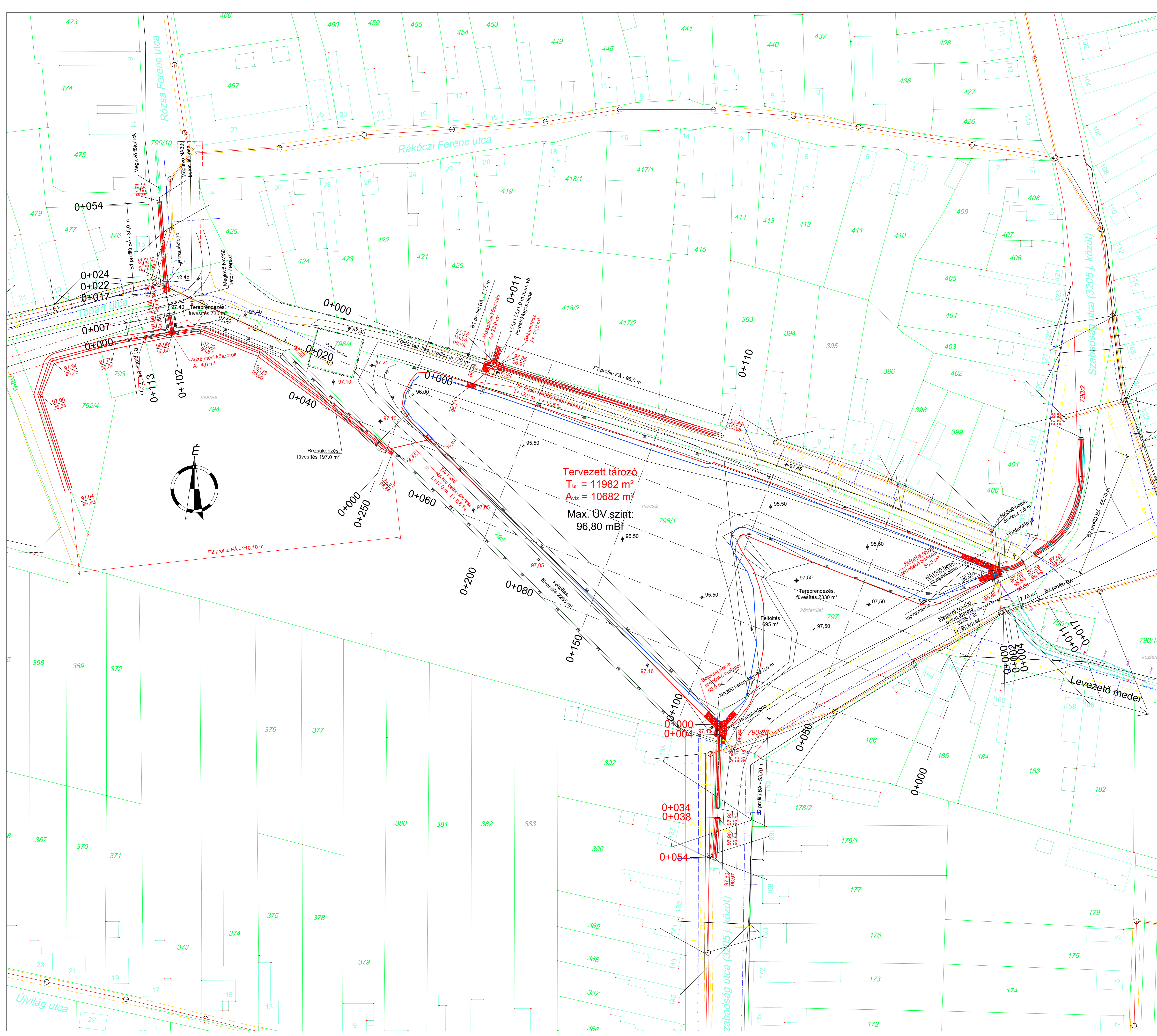

- JELMAGYARÁZAT:**
- Tervezett burkolt árok
 - Tervezett földárók
 - Tervezett víznyelőakna
 - Tervezett áteresz
 - Tervezett tározó részsütető
 - Tervezett vízonal
 - Tervezett mederének vonal
 - Vízvezeték
 - Gázvezeték
 - Elektromos légvezeték

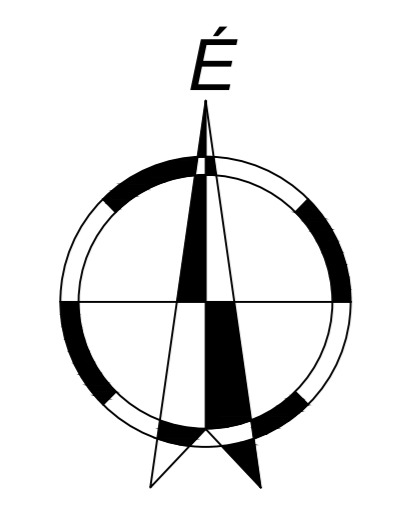

Tervezett tározó
 $T_{\text{tár}} = 11982 \text{ m}^2$
 $A_{\text{víz}} = 10682 \text{ m}^2$
 Max. ŰV szint:
 96,80 mBf

Megjegyzés:
 Módosítás: 2018. 08. 13.
 Működésbe átvételre a 3500/485-4/2018. ált. számú, a BAZ megyei Katasztróvédelmi Igazgatóság vizsgálataiban foglaltak szerint.

A megvalósult létesítmények a Geocoil Kft. geodéziai felmérése alapján a Pordus Kft. P-349/C-2 tervszámú közmű tervére kerültek feltüntetésre. A változások pros színtől jöttek és felelősek.

Kivitelező: DINETT Kft.	Székhely: 1063 Budapest, Lovász utca 15. sz. 1. Lev. cím: 3531 Miskolc, Hód u. 2. e-mail: info@dinetth.hu	Ügyvezető: Dienes József Attila
Tervező: PONDUS Kft.	Székhely: 1111 Budapest, Bartók 8. utca 50. Etelemez 1. Tel: (1)279-0013, (20)368-3112 Fax: (1)279-0014 e-mail: info@pondus.hu web: www.pondus.hu	Felbőltető: Dr. Balás Gábor
Építész: Víznek Községi Önkormányzat 3293 Víznek, Szabadság út 63.	Datum: 2019. szeptember	
Tárgy: Települési környezetvédelmi infrastruktúra-fejlesztés Vízneken TOP-2.1.3-15-HE1-2016-00006 - megvalósulási terv -	Tervszám: P-349/G	Rajzszám: R - 2
Résznevét: RÉSZLETES HELYSZÍNRAJZ	Méret: M=1:500	

DINETT Kft.
 1073 Budapest, Lovász utca 15. sz. 1.
 Adószám: 2381672-0-02
 B.szám: 15916001/2019/03-2019/0019
 Cég: névtelen társaság

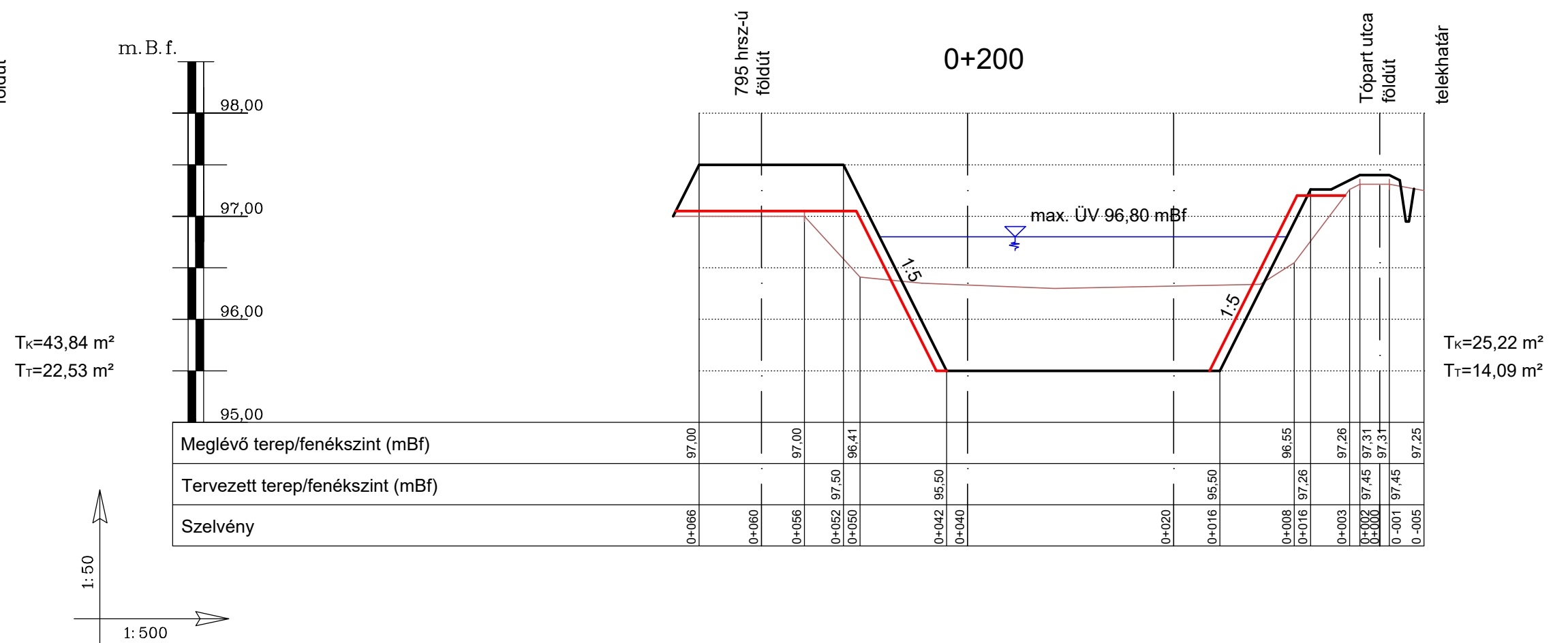
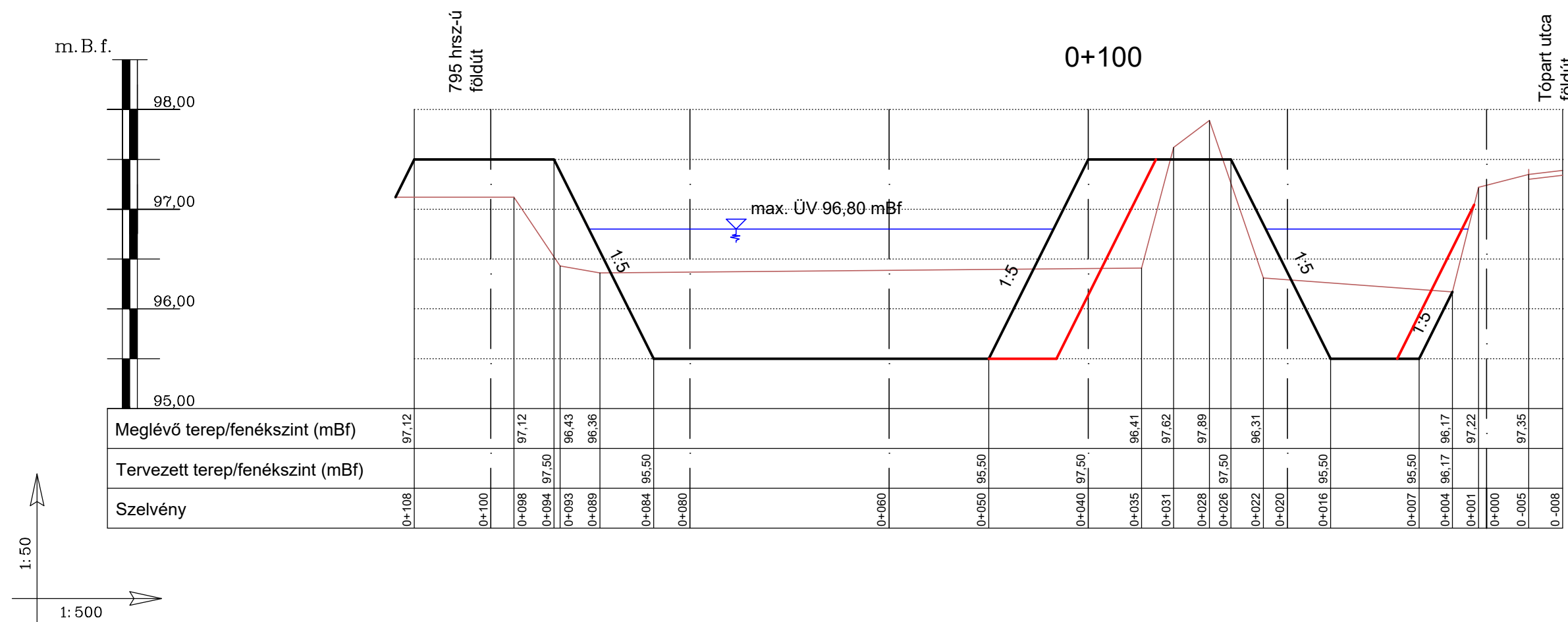
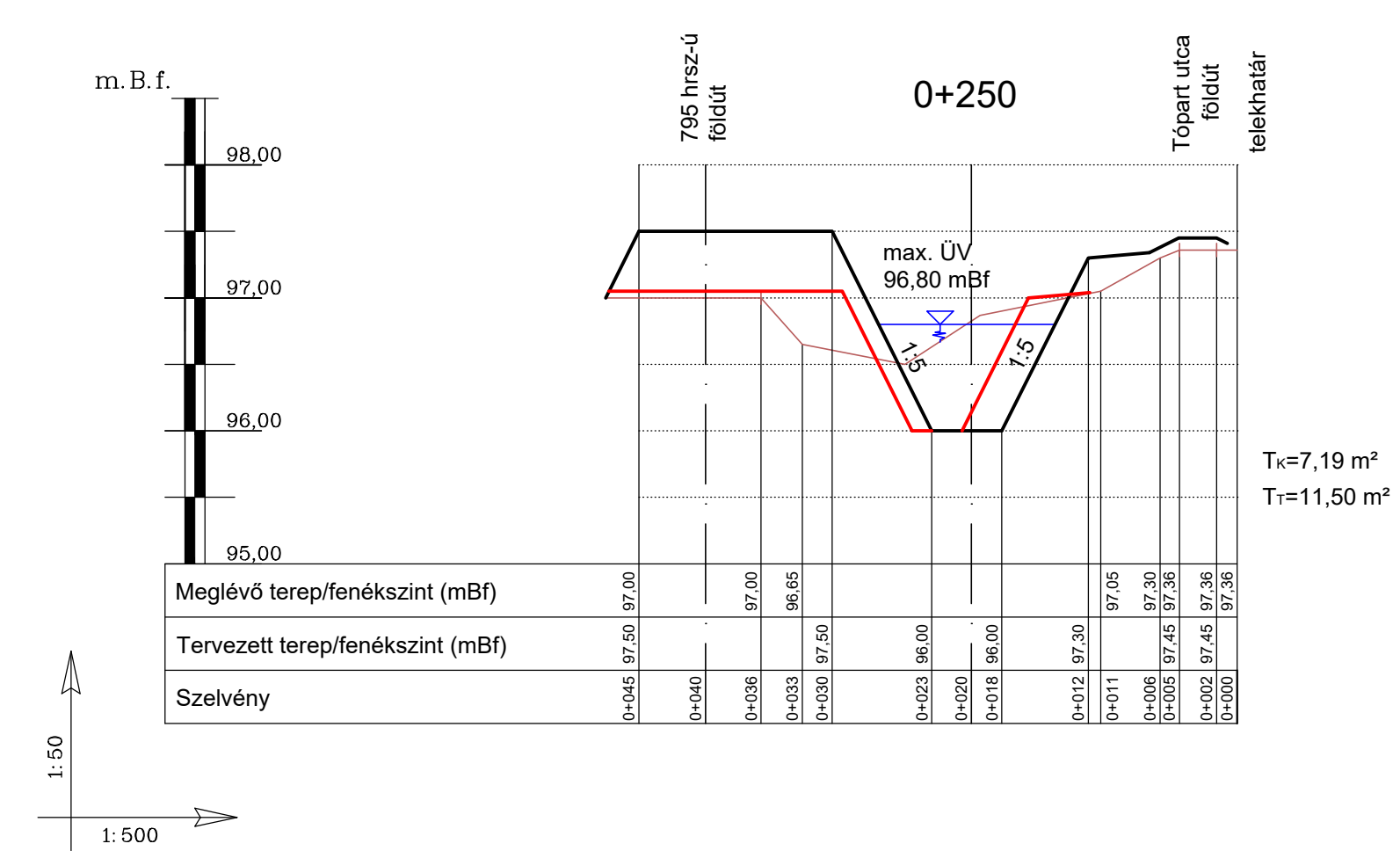
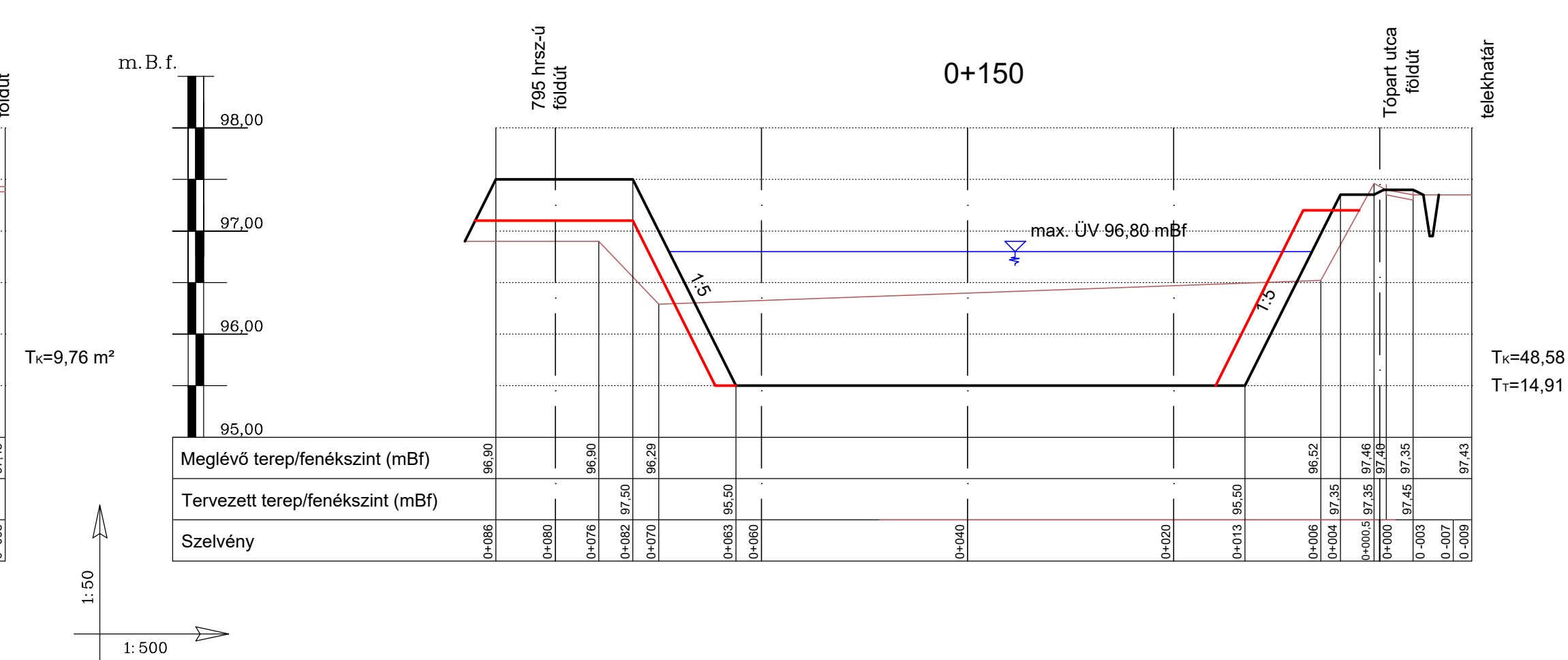
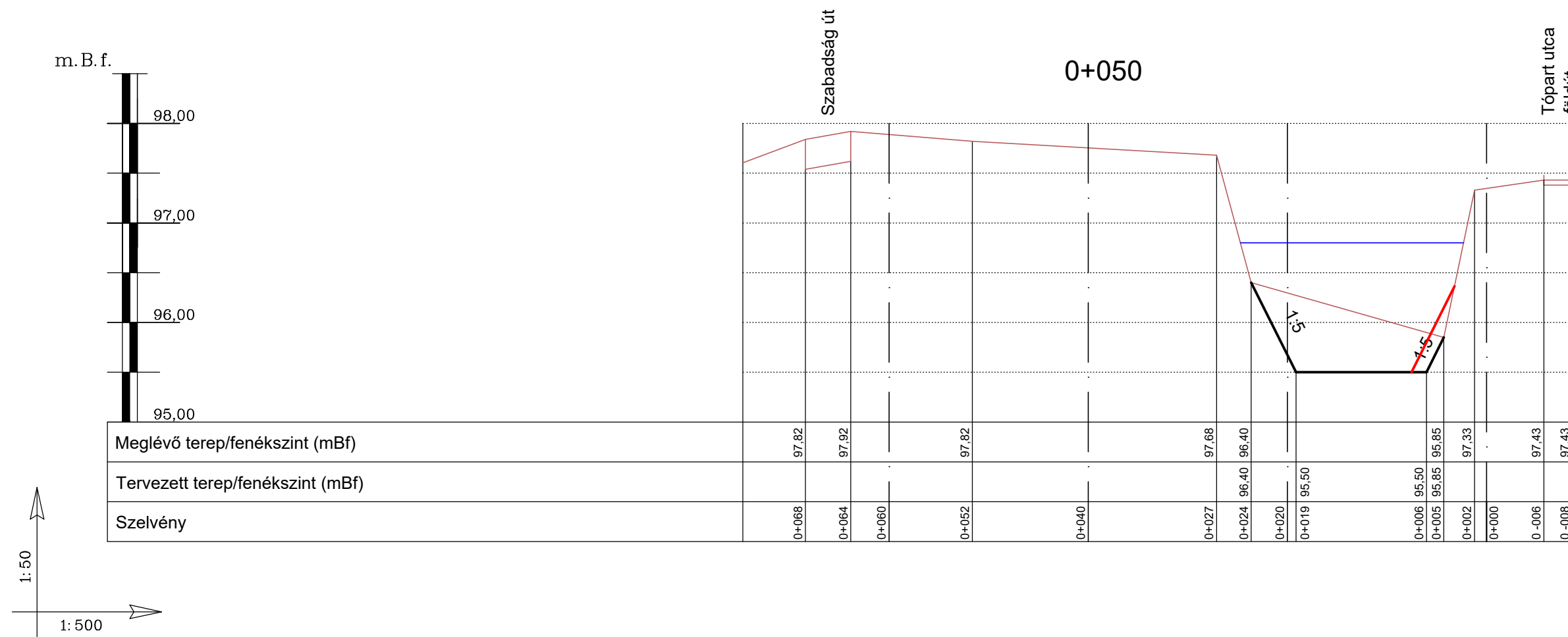

JELMAGYARÁZAT:

- meglévő terep/meder
- tervezett terep/meder
- megvalósult terep/meder

Megjegyzés:
 Módosítás: 2018. 08. 13.
 Módosítások áttevetve a 35500/4895-9/2018. ált. számú,
 a BAZ megyei Katasztrófavédelmi Igazgatóság
 végzésében foglaltak szerint.

A megvalósult létesítmények a Geosoft Kft. geodéziai felmérése alapján a Pondus Kft. P-349/C-2 tervszámú kiviteli tervére kerültek feltüntetésre. A változások piros színnel jelölve és feliratozva

DINETT Kft.
 1062 Budapest, Lendvai utca 15. al. 1.
 Adószám: 13287747-2-42
 B.sz.sz.: 10918001/00000103-32970005
 C.g.: 0109-305082

Kivitelező: DINETT Kft.	Székhely: 1062 Budapest, Lendvai utca 15. al. 1. Lev. cím: 3531 Miskolc, Hold u. 2. e-mail: info@dinett.hu	Ügyvezető: Dienes József Attila
Tervező: PONDUS Kft.	Székhely: 1111 Budapest, Bartók B. út 30. főemelet 1. Tel.: (1)279-00-13; (20)369-3121 Fax: (1)279-0014 e-mail: info@pondus.hu web: www.pondus.hu	Felelős tervező: <i>[Signature]</i> Dr. Bata Gábor
Építető:	Visznek Községi Önkormányzat 3293 Visznek, Szabadság út 63.	Dátum: 2019. szeptember
Tárgy:	Települési környezetvédelmi infrastruktúra-fejlesztés Viszken TOP-2.1.3-15-HE1-2016-00006 - egyesített engedélyezési és kiviteli terv -	Tervszám: P-349/G Rajzszám: R - 3
Részmuvelet:	TÁROZÓ KERESZTSZELVÉNYEK	Méretarány: M=1:50/500

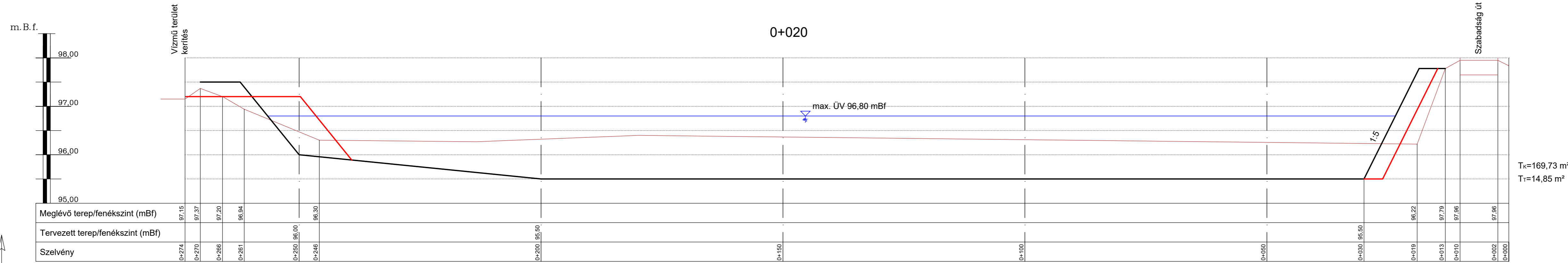

T_K=169,73 m²
T_T=14,85 m²

1:50
1:500

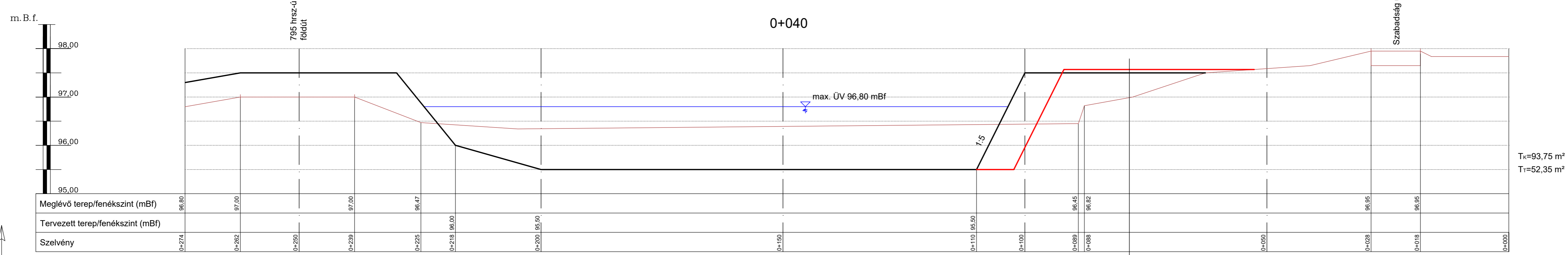

T_K=93,75 m²
T_T=52,35 m²

1:50
1:500

JELMAGYARÁZAT:

- meglévő terep/meder
- tervezett terep/meder
- megvalósult terep/meder



Megjegyzés:

Módosítás: 2018. 08. 13.
Módosítások átvezetve a 35500/4895-9/2018. ált. számú,
a BAZ megyei Katasztrófavédelmi Igazgatóság
végzésében foglaltak szerint.

A megvalósult létesítmények a Geosoft Kft. geodéziai felmérése alapján a Pondus Kft. P-349/C-2 tervszámú kiviteli tervére kerültek feltüntetésre. A változások piros színnel jelölve és feliratozva

Kivitelező: DINETT Kft.	Székhely: 1062 Budapest, Lendvai utca 15. al. 1. Lev. cím: 3531 Miskolc, Hold u. 2. e-mail: info@dinett.hu	Ügyvezető: Dienes József Attila
Tervező: PONDUS Kft.	Székhely: 1111 Budapest, Bartók B. út 30. félelelet 1. Tel.: (1)279-00-13; (20)369-3121 Fax: (1)279-0014 e-mail: info@pondus.hu web: www.pondus.hu	Felölős tervező: VZ-TEL 13-10593 Dr. Bata Gábor
Építető:	Visznek Községi Önkormányzat 3293 Visznek, Szabadság út 63.	Dátum: 2019. szeptember
Tárgy:	Települési környezetvédelmi infrastruktúra-fejlesztés Visznen TOP-2.1.3--15-HE1-2016-00006 - egyesített engedélyezési és kiviteli terv -	Tervszám: P-349/G Rajzszám: R - 4/1
Részművelet:	TÁROZÓ HOSSZ-SZELVÉNY I.	Méretarány: M=1:50/500

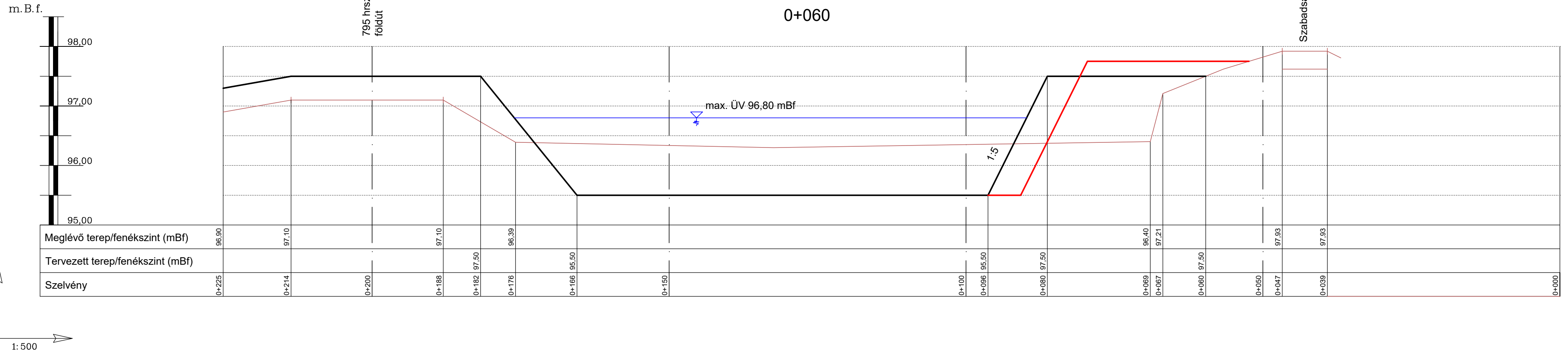

T_K=62,48 m²
T_T=48,45 m²

JELMAGYARÁZAT:

- meglévő terep/meder
- tervezett terep/meder
- megvalósult terep/meder

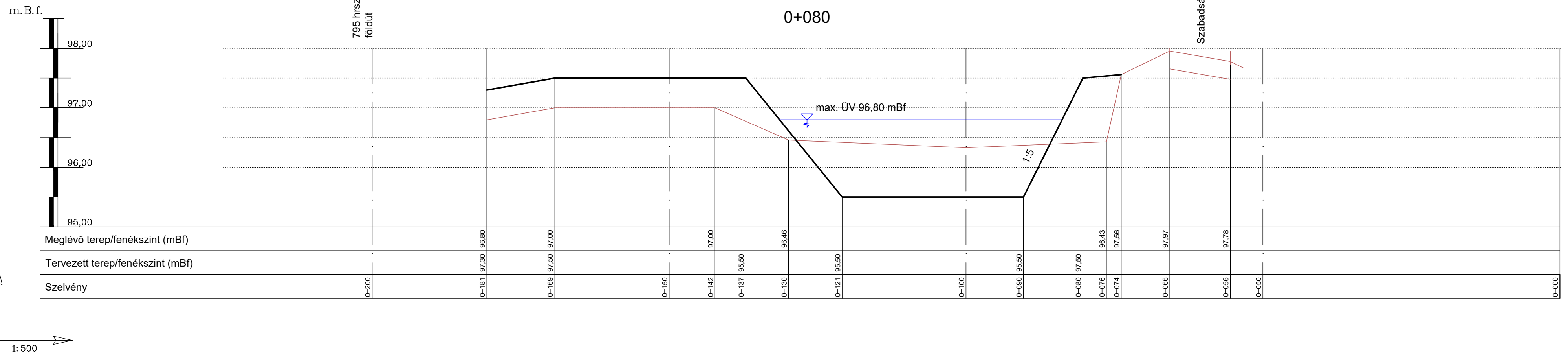

T_K=32,00 m²
T_T=34,40 m²

Megjegyzés:

Módosítás: 2018. 08. 13.
Módosítások átvéetve a 35500/4895-9/2018. ált. számú,
a BAZ megyei Katasztrófavédelmi Igazgatóság
végzésében foglaltak szerint.

A megvalósult létesítmények a Geosoft Kft. geodéziai felmérése alapján a Pondus Kft. P-349/C-2 tervszámú kiviteli tervére kerültek feltüntetésre. A változások piros színnel jelölve és felíratozva



Kivitelező: DINETT Kft.	Székhely: 1062 Budapest, Lendvai utca 15. al. 1. Lev. cím: 3531 Miskolc, Hold u. 2. e-mail: info@dinett.hu	Ügyvezető: Dienes József Attila
Tervező: PONDUS Kft.	Székhely: 1111 Budapest, Bartók B. út 30. félelelet 1. Tel.: (1)279-00-13; (20)369-3121 Fax: (1)279-0014 e-mail: info@pondus.hu web: www.pondus.hu	Felelős tervező: <i>[Signature]</i> Dr. Bata Gábor VZ-TEL 13-10593
Építő:	Visznek Községi Önkormányzat 3293 Visznek, Szabadság út 63.	Dátum: 2019. szeptember
Tárgy:	Települési környezetvédelmi infrastruktúra-fejlesztés Visznen TOP-2.1.3--15-HE1-2016-00006 - egyesített engedélyezési és kiviteli terv -	Tervszám: P-349/G Rajzszám: R - 4/2
Részművelet:	TÁROZÓ HOSSZ-SZELVÉNY II.	Méretarány: M=1:50/500

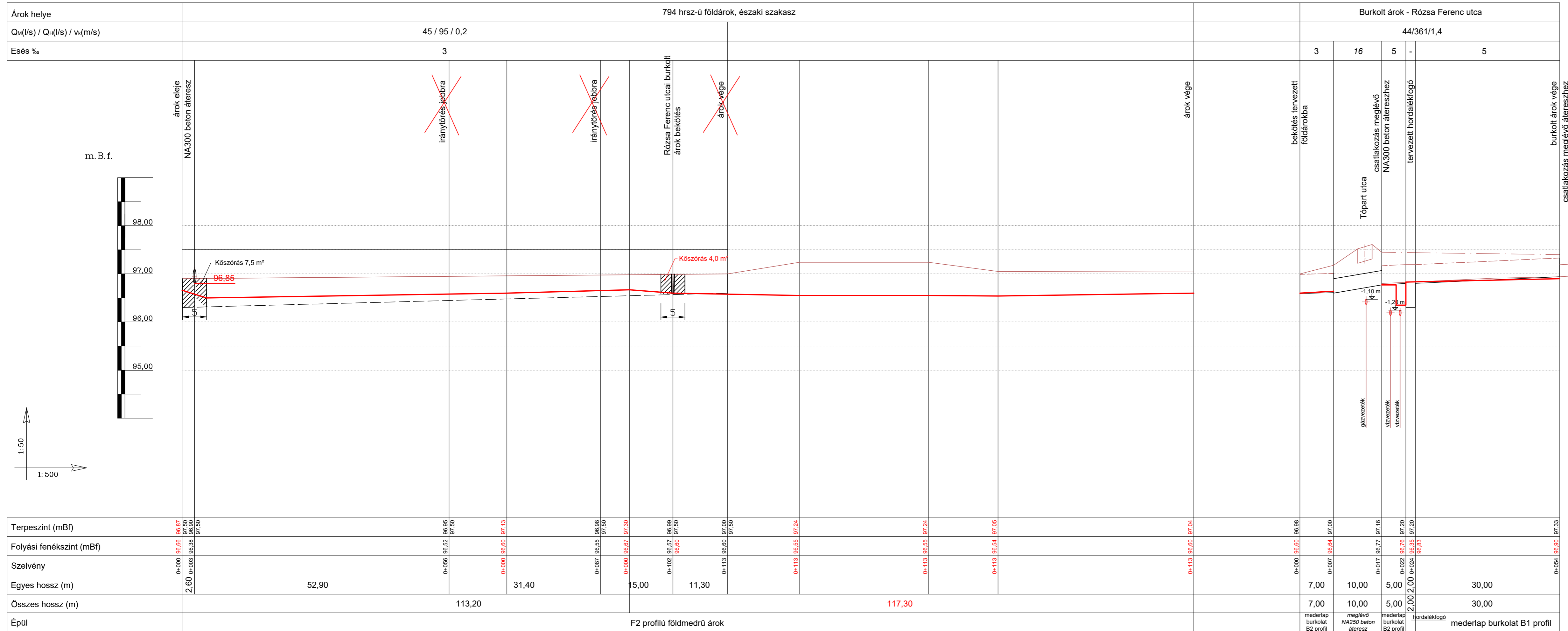

JELMAGYARÁZAT:

- útburkolat széle
- terepvonal
- árokszelvény teteje
- meglévő folyásfenék (árok)
- tervezett folyásfenék (BÁ)
- tervezett folyásfenék (FÁ)
- áteresztő
- megvalósult folyásfenék

Megjegyzés:

Módosítás: 2018. 08. 13.
 Módosítások átvezetve a 35500/4895-9/2018. ált. számú,
 a BAZ megyei Katasztrófavédelmi Igazgatóság
 végzésében foglaltak szerint.

A megvalósult létesítmények a Geosoft Kft. geodéziai felmérése alapján a Pondus Kft. P-349/C-2 tervszámú kiviteli tervére kerültek feltüntetésre. A változások piros színnel jelölve és feliratozva

DINETT KFT.
 1062 Budapest, Lendvai utca 15. al. 1.
 Adószám: 13282747-2-42
 B.sz.sz.: 1091800100000103-32970005
 C.g.: 0109-305082

Kivitelező: DINETT Kft.	Székhely: 1062 Budapest, Lendvai utca 15. al. 1. Lev. cím: 3531 Miskolc, Hold u. 2. e-mail: info@dinett.hu	Ügyvezető: Dienes József Attila
Tervező: PONDUS Kft.	Székhely: 1111 Budapest, Bartók B. út 30. félemelet 1. Tel.: (1)279-00-13; (20)369-3121 Fax: (1)279-0014 e-mail: info@pondus.hu web: www.pondus.hu	Felelős tervező: Dr. Bata Gábor
Építető:	Visznek Községi Önkormányzat 3293 Visznek, Szabadság út 63.	Dátum: 2019. szeptember
Tárgy:	Települési környezetvédelmi infrastruktúra-fejlesztés Viszéken TOP-2.1.3--15-HE1-2016-00006 - egyesített engedélyezési és kiviteli terv -	Tervszám: P-349/C-2 Rajzszám: R - 5/2
Részművelet:	ÁROK HOSSZ-SZELVÉNYEK II.	Méretarány: M=1:50/500

Árok helye	Tópart utca északi árokszakas	
$Q_M(l/s) / Q_H(l/s) / v_k(m/s)$	8 / 232 / 0,8	
Esés ‰	5	3

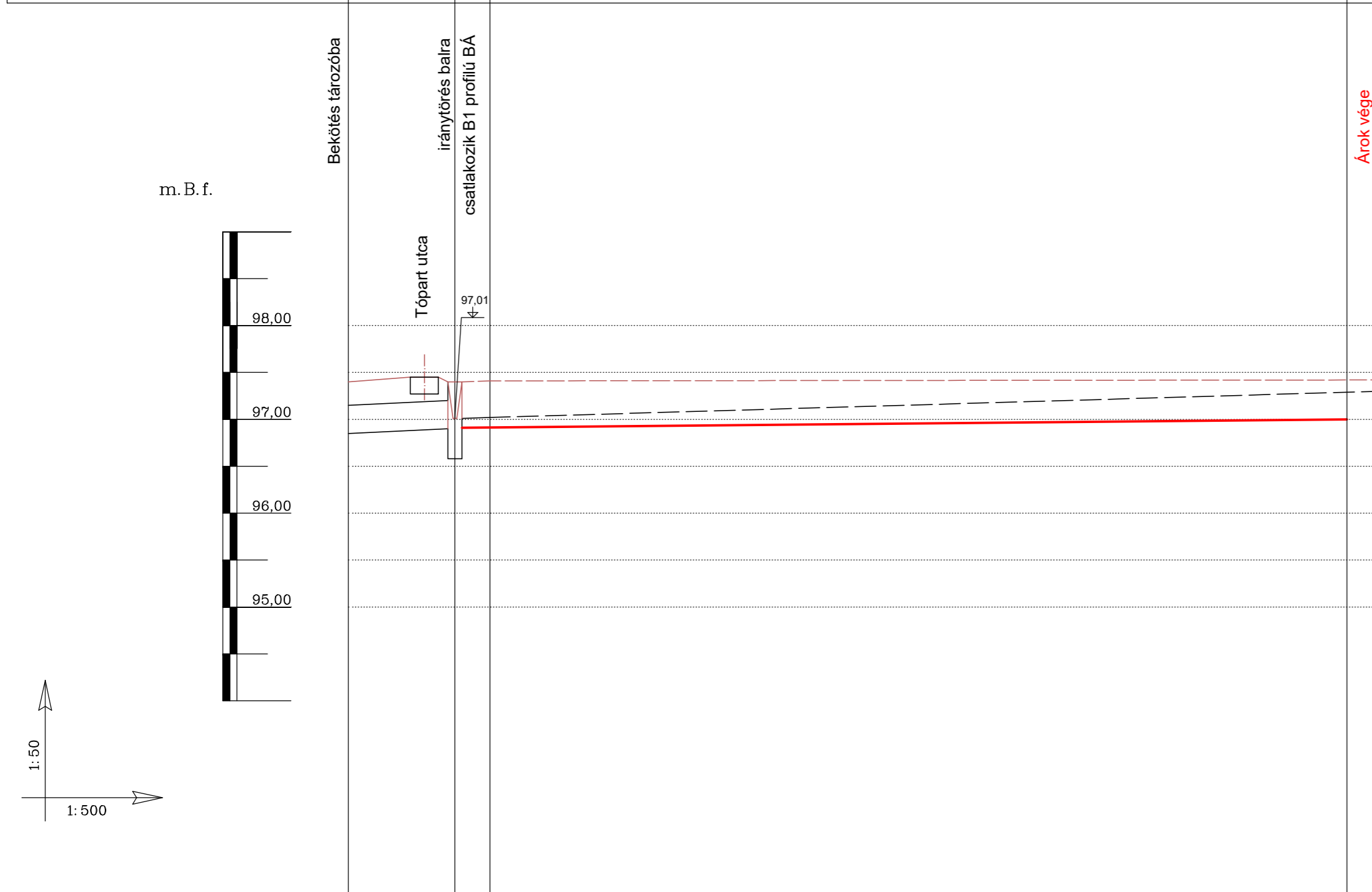

Terpszint (mBf)	97,45	97,35	97,41
Folyási fenékszint (mBf)	96,85	96,89	97,02
Szelvény	0+000	0+011	0+015
Egyes hossz (m)	11,35	3,75	95,00
Összes hossz (m)	11,35	3,75	95,00
Épül	Tervezett NA300 beton átérész	mederlap burkolat B1 profil	F1 profilú földmedrű árok

JELMAGYARÁZAT:

- útburkolat széle
- terepvonal
- árokszelvény teteje
- meglévő folyásfenék (árok)
- tervezett folyásfenék (BÁ)
- tervezett folyásfenék (FÁ)
- átérész
- megvalósult folyásfenék



Megjegyzés:

Módosítás: 2018. 08. 13.
Módosítások átvezetve a 35500/4895-9/2018. ált. számú,
a BAZ megyei Katasztrófavédelmi Igazgatóság
végzésében foglaltak szerint.

A megvalósult létesítmények a Geosoft Kft. geodéziai felmérése alapján a Pondus Kft. P-349/C-2 tervszámú kiviteli tervére kerültek feltüntetésre. A változások piros színnel jelölve és feliratozva

Kivitelező: DINETT Kft.	Székhely: 1062 Budapest, Lendvai utca 15. al. 1. Lev. cím: 3531 Miskolc, Hold u. 2. e-mail: info@dinett.hu	Ügyvezető: Dienes József Attila
Tervező: PONDUS Kft.	Székhely: 1111 Budapest, Bartók B. út 30. félemelet 1. Tel.: (1)279-00-13; (20)369-3121 Fax: (1)279-0014 e-mail: info@pondus.hu web: www.pondus.hu	Felelős tervező: Dr. Bata Gábor
Építő:	Visznek Községi Önkormányzat 3293 Visznek, Szabadság út 63.	Dátum: 2019. szeptember
Tárgy: Települési környezetvédelmi infrastruktúra-fejlesztés Visznen TOP-2.1.3--15-HE1-2016-00006 - egyesített engedélyezési és kiviteli terv -	Tervszám P-349/C-2	Rajzszám R - 5/3
Részművelet: ÁROK HOSSZ-SZELVÉNYEK III.	Méretarány M=1:50/500	

Megjegyzés:

Módosítás: 2018. 08. 13.
Módosítások átvezetve a 35500/4895-9/2018. ált. számú,
a BAZ megyei Katasztrófavédelmi Igazgatóság
végzésében foglaltak szerint.

A megvalósult létesítmények a Geosoft Kft. geodéziai felmérése alapján a Pondus Kft. P-349/C-2 tervszámú kiviteli
tervére kerültek feltüntetésre. A változások piros színnel jelölve és feliratozva

DINETT KFT.
1062 Budapest, Lendvai utca 15. al. 1.
Adószám: 13282747-2-42
B.sz.sz.: 10918001-00000103-32970005
C.g.: 01-09-305062

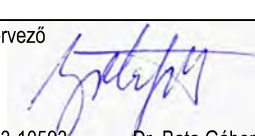
Kivitelező: DINETT Kft.	Székhely: 1062 Budapest, Lendvai utca 15. al. 1. Lev. cím: 3531 Miskolc, Hold u. 2. e-mail: info@dinett.hu	Ügyvezető: Dienes József Attila
Tervező: PONDUS Kft.	Székhely: 1111 Budapest, Bartók B. út 30. félemelet 1. Tel.: (1)279-00-13; (20)369-3121 Fax: (1)279-0014 e-mail: info@pondus.hu web: www.pondus.hu	Felelős tervező  VZ-TEL 13-10593 Dr. Bata Gábor
Építető: Visznek Községi Önkormányzat 3293 Visznek, Szabadság út 63.		Dátum: 2019. szeptember
Tárgy: Települési környezetvédelmi infrastruktúra-fejlesztés Viszneken TOP-2.1.3--15-HE1-2016-00006 - egyesített engedélyezési és kiviteli terv -		Tervszám P-349/G Rajzszám -
Részművelet: VÍZÉPÍTÉSI RÉSZLETRAJZOK		Méretarány -

ANYAGMINŐSÉGEK

MEGNEVEZÉS	MINŐSÉGI ELŐÍRÁSOK
Betonszegély árokburkolatnál	C30/37-XF2-16-F2-MSz4798-1:2004
Bekötőfog árokburkolatnál	C30/37-XF2-16-F2-MSz4798-1:2004
Betonágyazat	C30/37-XF2-XV1(H)-16-F2-MSz4798-1:2004
Szerelőbeton	C12/15-MSz4798-1:2004
Előregyártott mederlapok	C30/37-XF2-XV1(H)-16-F2-MSz4798-1:2004
Előregyártott betoncsövek	min. C40/50-XA2-MSz4798-1:2004
Homokos-kavics ágyazat	Választott cső gyártói előírása szerint
Vízépítési terméskő	CP 150/400 MSZ EN 13383:2013

Földmerdű árkok részlettervei
trapéz szelvény

DINETT KFT.
1062 Budapest, Lendvay utca 15. al. 1.
Adószám: 13282747-2-42
C.g.: 01-09-305062 ①

F1 jelű árok

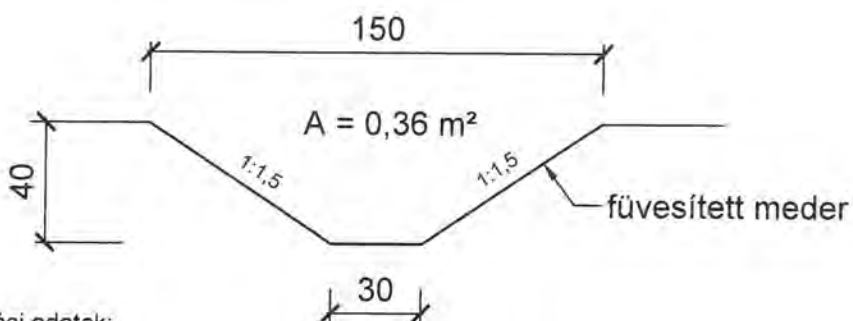

Építési adatok:

Földkiemelés: $0,36 \text{ m}^3/\text{fm}$

Füvesítés: $1,74 \text{ m}^2/\text{fm}$

F2 jelű árok

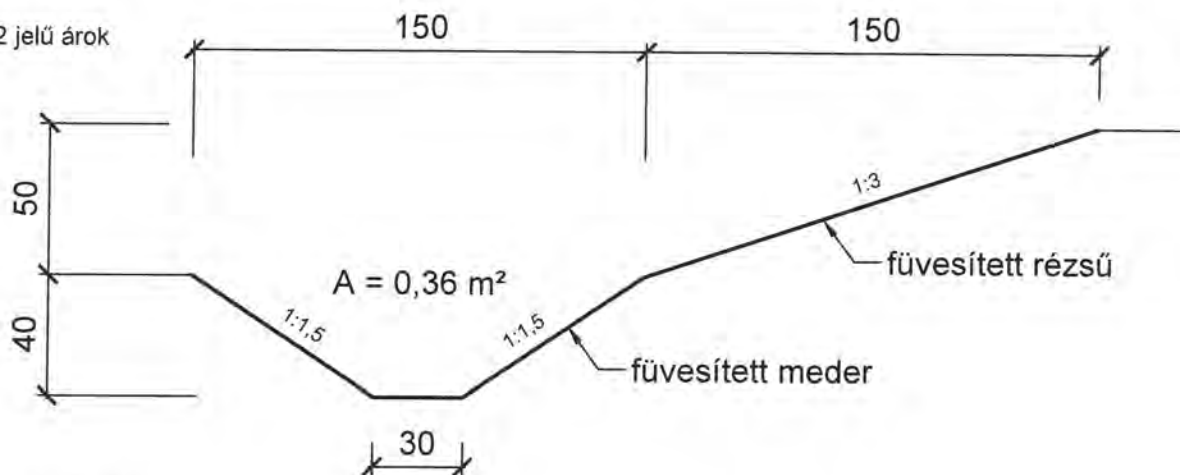

Építési adatok:

Rézsűképzés: $1,58 \text{ m}^2/\text{fm}$

Földkiemelés: $0,36 \text{ m}^3/\text{fm}$

Füvesítés: $3,32 \text{ m}^2/\text{fm}$

F3 jelű árok

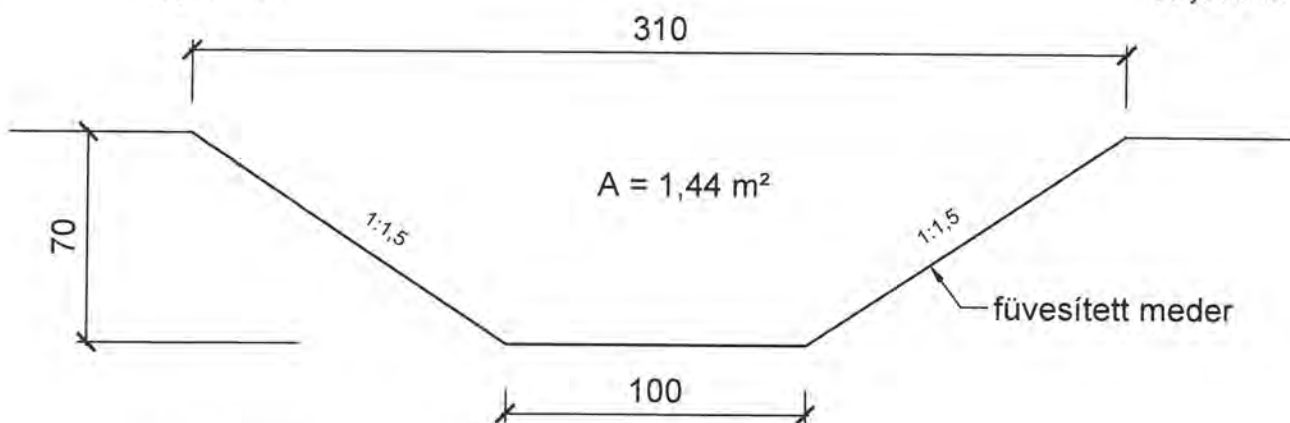

Építési adatok:

Földkiemelés: $1,44 \text{ m}^3/\text{fm}$

Füvesítés: $3,52 \text{ m}^2/\text{fm}$

Árkos hordalékfogó részletterve
Trapéz szelvény 40/60
B2 árokhoz

DINETT KFT.
1062 Budapest, Lendvay utca 15. al. 1.
Adószám: 13282747-2-42
C.g.: 01-09-305062 ①

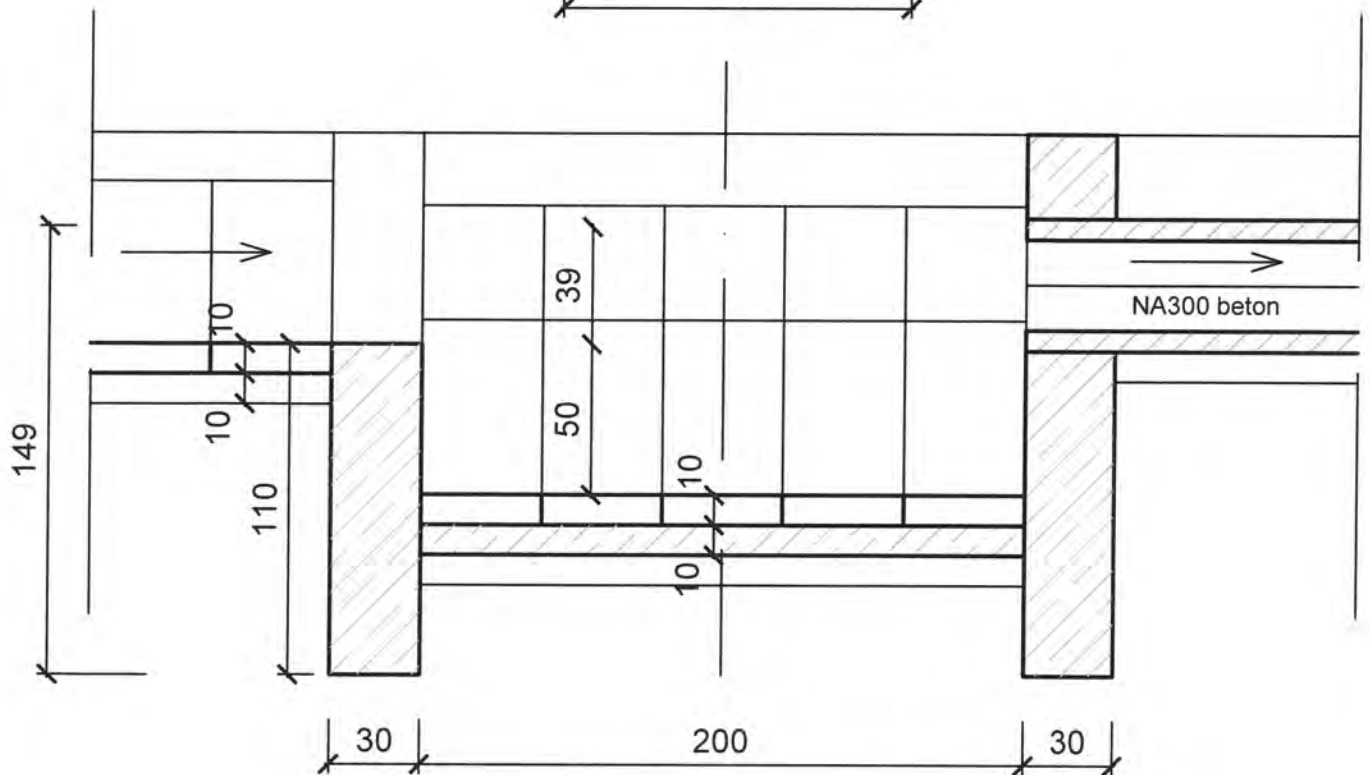
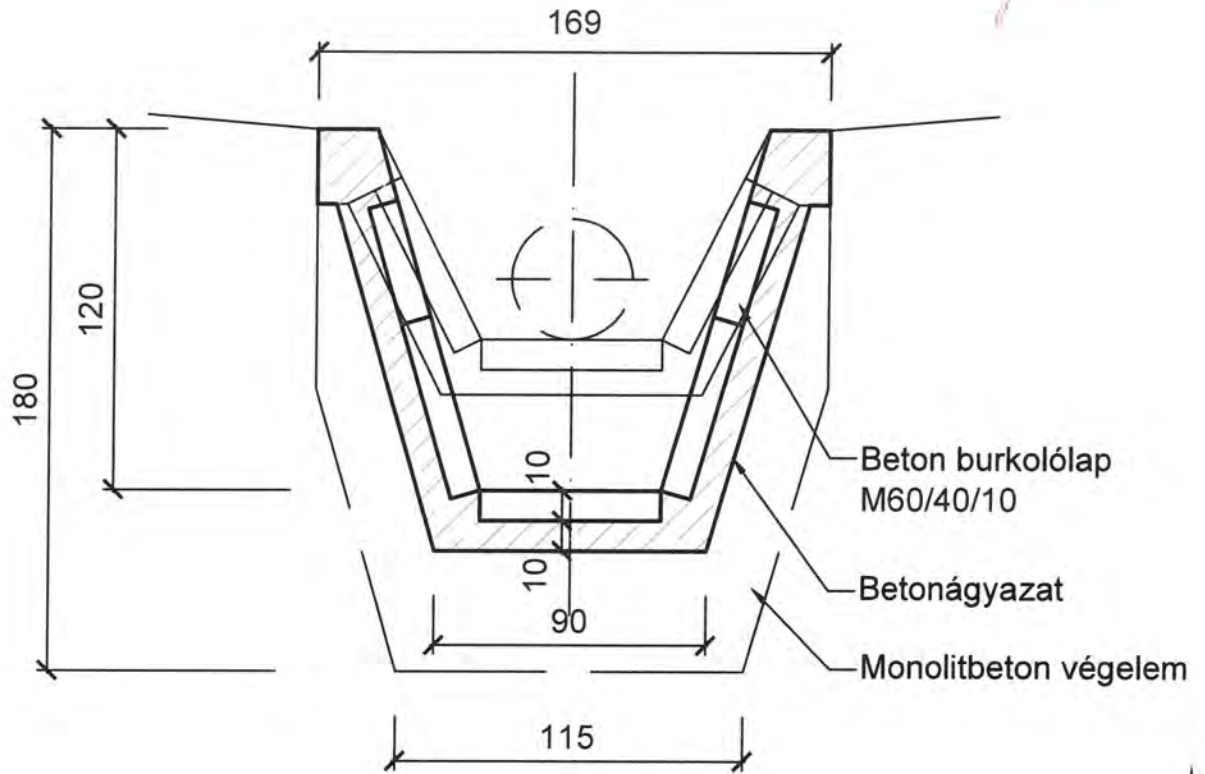

**TÁ-1 jelű tervezett
 NA300 beton átereszt**
L = 16,00 m
I = 0 ‰

①	Feltöltés $Tr_p = 90 \square$
	NA300 betoncső $v_t = 7 \text{ cm}$
	HK ágyazat $D_{max} = 16 \text{ mm}$
	Meglévő töltéstest

②	NA300 beton előfej 1:1,5
	HK ágyazat $D_{max} = 16 \text{ mm}$
	Meglévő töltéstest

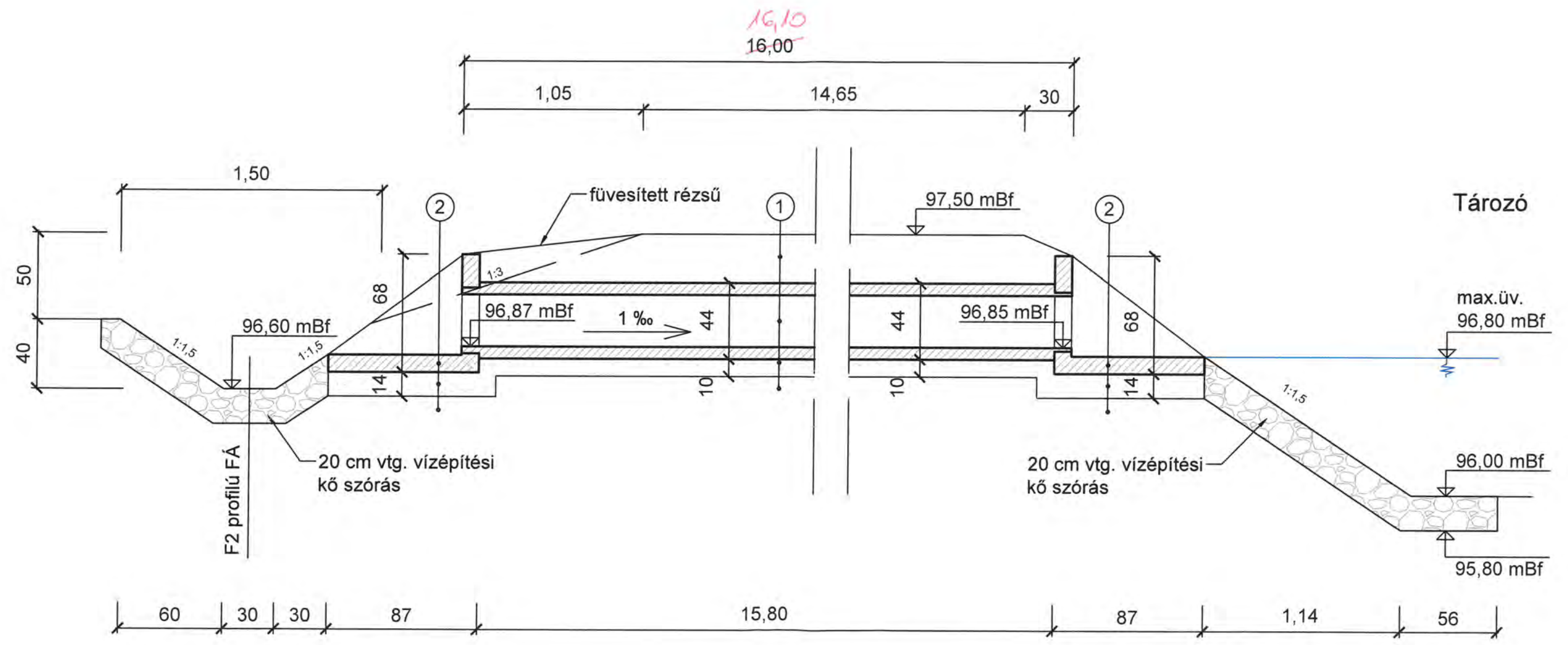

Tervezett NA1000 beton bukóakna kialakítása és csatlakoztatása átereszhez

DINETT KFT.
 1062 Budapest, Lendvay utca 15. al. 1.
 Adószám: 13282747-2-42
 C.g.: 01-09-305062 ①

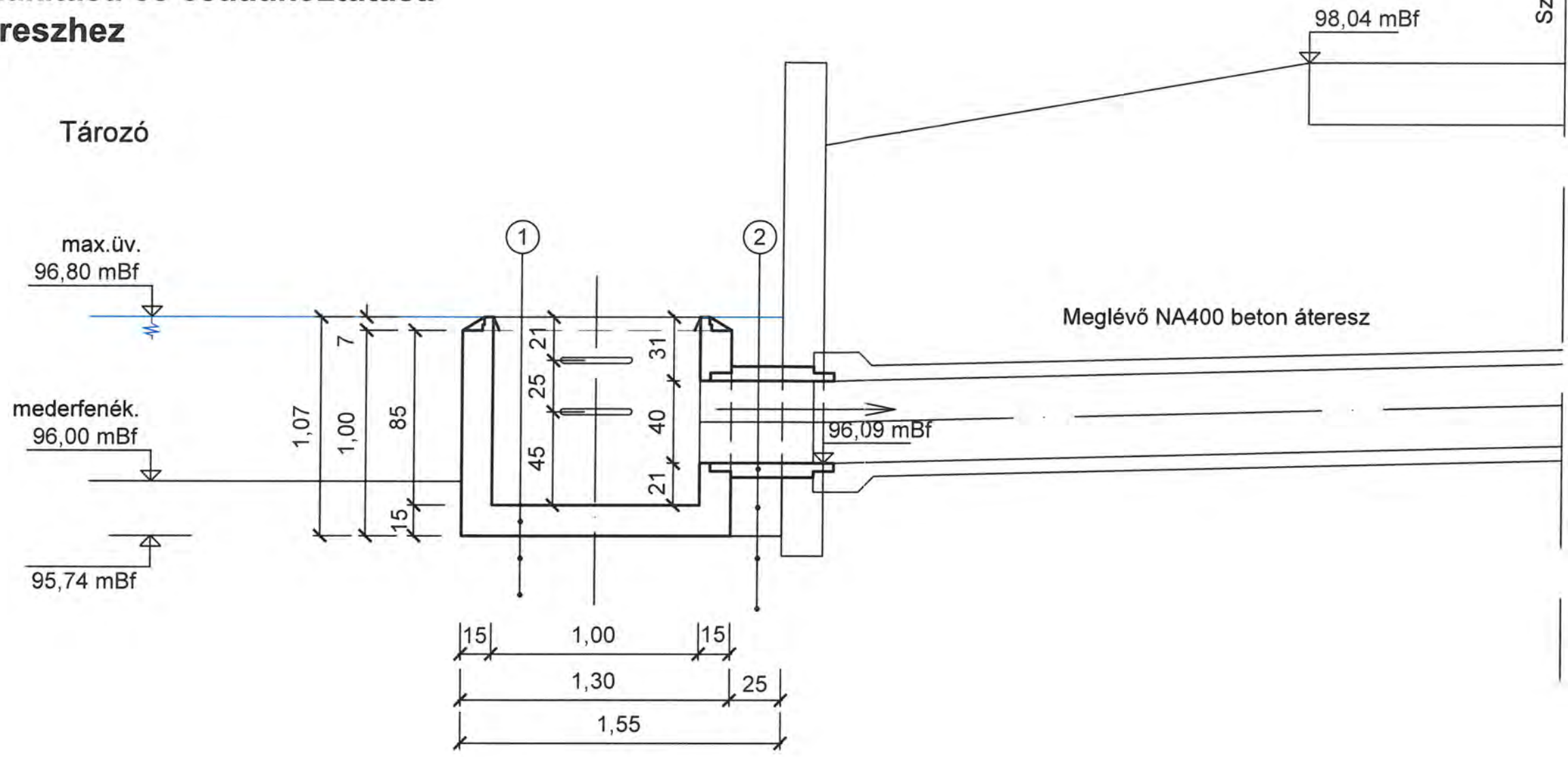

①	Feltöltés $Tr\rho = 90\%$
	NA1000 egy.aknaalj $v_t = 15\text{ cm}$
	HK ágyazat $D_{max} = 16\text{ mm}$
	Mederfenék

②	NA400 beton közdarab
	Mon. beton támasz
	HK ágyazat $D_{max} = 16\text{ mm}$
	Mederfenék

Álló egytagú lapvízmérce

DINETT KFT.
 1062 Budapest, Lendvai utca 15. al. 1.
 Adószám: 13282747-2-42
 C.g.: 01-09-305062 (1)

Műtárgyakra szerelt lapvízmérce
 M = 1:10



Vízmércelap felerősítése
 M = 1:5

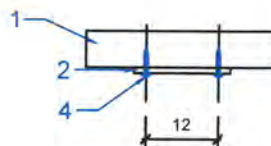

Anyag- és méretkimutatás

1	Itatott tölgyfapalló	240x60x2400 (1 db)
2	Zománcozott álló vízmérce lap	Lp 160x2x1000 (2 db)
3	Zománcozott méterjelző szám	Lp 40x2x100 (20 db)
4	Csavar+dübel	M10x80 (EN24014 KORR)
5	Fagyálló beton alap	40*40*60 cm (C30/37-XF2-16-F2 -MSz4798-1:2004)